



ประกาศองค์การบริหารส่วนตำบลบางพระ

เรื่อง ประกวดราคาจ้างก่อสร้างโครงการปรับปรุงภูมิทัศน์หน้าทำการองค์การบริหารส่วนตำบลบางพระ ด้วยวิธี
ประกวดราคาอิเล็กทรอนิกส์ (e-bidding)

องค์การบริหารส่วนตำบลบางพระ มีความประสงค์จะประกวดราคาจ้างก่อสร้างโครงการปรับปรุงภูมิทัศน์หน้าทำการองค์การบริหารส่วนตำบลบางพระ ด้วยวิธีประกวดราคาอิเล็กทรอนิกส์ (e-bidding) ราคางบประมาณ ๗,๕๐๐,๐๐๐.๐๐ บาท ราคากลางของงานจ้างก่อสร้าง ในการประกวดราคาครั้งนี้ เป็นเงินทั้งสิ้น ๗,๕๒๗,๓๒๙.๑๕ บาท (เจ็ดล้านห้าแสนสองหมื่นเจ็ดพันสามร้อยยี่สิบเก้าบาทสิบห้าสตางค์) จะดำเนินการตามวงเงินงบประมาณที่ได้รับอนุมัติ

ผู้ยื่นข้อเสนอจะต้องมีคุณสมบัติ ดังต่อไปนี้

๑. มีความสามารถตามกฎหมาย
๒. ไม่เป็นบุคคลล้มละลาย
๓. ไม่อยู่ระหว่างเลิกกิจการ
๔. ไม่เป็นบุคคลซึ่งอยู่ระหว่างถูกระงับการยื่นข้อเสนอหรือทำสัญญากับหน่วยงานของรัฐไว้ชั่วคราว เนื่องจากเป็นผู้ที่ไม่ผ่านเกณฑ์การประเมินผลการปฏิบัติงานของผู้ประกอบการตามระเบียบ ที่รัฐมนตรีว่าการกระทรวงการคลังกำหนดตามที่ประกาศเผยแพร่ในระบบเครือข่ายสารสนเทศของกรมบัญชีกลาง
๕. ไม่เป็นบุคคลซึ่งถูกระงับชื่อไว้ในบัญชีรายชื่อผู้ทำงานและได้แจ้งเวียนชื่อให้เป็นผู้ทำงาน ของหน่วยงานของรัฐในระบบเครือข่ายสารสนเทศของกรมบัญชีกลาง ซึ่งรวมถึงนิติบุคคลที่ผู้ทำงานเป็นหุ้นส่วนผู้จัดการ กรรมการผู้จัดการ ผู้บริหาร ผู้มีอำนาจในการดำเนินงานในกิจการของนิติบุคคลนั้นด้วย
๖. มีคุณสมบัติและไม่มีลักษณะต้องห้ามตามที่คณะกรรมการนโยบายการจัดซื้อจัดจ้างและ การบริหารพัสดุภาครัฐกำหนดในราชกิจจานุเบกษา
๗. เป็นนิติบุคคลผู้มีอาชีพรับจ้างงานที่ประกวดราคาอิเล็กทรอนิกส์ดังกล่าว
๘. ไม่เป็นผู้มีผลประโยชน์ร่วมกันกับผู้ยื่นข้อเสนอรายอื่นที่เข้ายื่นข้อเสนอให้แก่องค์การบริหารส่วนตำบลบางพระ ณ วันประกาศประกวดราคาอิเล็กทรอนิกส์ หรือไม่เป็นผู้กระทำการอันเป็นการขัดขวางการแข่งขันราคาอย่างเป็นธรรม ในการประกวดราคาอิเล็กทรอนิกส์ครั้งนี้

๙. ไม่เป็นผู้ได้รับเอกสิทธิ์หรือความคุ้มกัน ซึ่งอาจปฏิเสธไม่ยอมขึ้นศาลไทย เว้นแต่รัฐบาลของผู้ยื่นข้อเสนอได้มีคำสั่งสละเอกสิทธิ์และความคุ้มกันเช่นนั้น

๑๐. ผู้ยื่นข้อเสนอต้องมีผลงานก่อสร้างประเภทเดียวกันกับผลงานที่ประกวดราคาจ้างก่อสร้างในวงเงินไม่น้อยกว่า ๒,๒๕๐,๐๐๐.๐๐ บาท (สองล้านสองแสนห้าหมื่นบาทถ้วน) และเป็นผลงานที่เป็นคู่สัญญาโดยตรงกับหน่วยงานของรัฐ หรือหน่วยงานเอกชนที่ องค์การบริหารส่วนตำบลบางพระ เชื้อถือ

ผู้ยื่นข้อเสนอที่ยื่นข้อเสนอในรูปแบบของ "กิจการร่วมค้า" ต้องมีคุณสมบัติดังนี้

กิจการร่วมค้าที่ยื่นข้อเสนอ ผู้เข้าร่วมค้าทุกรายจะต้องมีคุณสมบัติครบถ้วนตามเงื่อนไขที่กำหนดไว้ในเอกสารเชิญชวน เว้นแต่ในกรณีกิจการร่วมค้าที่มีข้อตกลงระหว่างผู้เข้าร่วมค้ากำหนดให้ผู้เข้าร่วมค้ารายใดรายหนึ่งเป็นผู้เข้าร่วมค้าหลัก กิจการร่วมค่านั้นสามารถใช้ผลงานก่อสร้างของผู้เข้าร่วมค้าหลักรายเดียวเป็นผลงานก่อสร้างของกิจการร่วมค้าที่ยื่นข้อเสนอ

กรณีที่ข้อตกลงระหว่างผู้เข้าร่วมค้ากำหนดให้ผู้เข้าร่วมค้ารายใดรายหนึ่งเป็นผู้เข้าร่วมค้าหลัก ข้อตกลงดังกล่าวจะต้องมีการกำหนดสัดส่วนหน้าที่ และความรับผิดชอบในปริมาณงาน สิ่งของ หรือมูลค่าตามสัญญา มากกว่าผู้เข้าร่วมค้ารายอื่นทุกราย

กิจการร่วมค้าที่ยื่นข้อเสนอ ผู้เข้าร่วมค้าหลักจะต้องเป็นผู้ประกอบการงานก่อสร้างสาขาที่ได้ขึ้นทะเบียนไว้กับกรมบัญชีกลาง

๑๐. ผู้ยื่นข้อเสนอต้องลงทะเบียนที่มีข้อมูลถูกต้องครบถ้วนในระบบจัดซื้อจัดจ้างภาครัฐด้วยอิเล็กทรอนิกส์ (Electronic Government Procurement : e-GP) ของกรมบัญชีกลาง

๑๑. ผู้ยื่นข้อเสนอต้องมีมูลค่าสุทธิของกิจการ ดังนี้

(๑) กรณีผู้ยื่นข้อเสนอเป็นนิติบุคคลที่จัดตั้งขึ้นตามกฎหมายไทยซึ่งได้จดทะเบียนเกินกว่า ๑ ปี ต้องมีมูลค่าสุทธิของกิจการ จากผลต่างระหว่างสินทรัพย์สุทธิหักด้วยหนี้สินสุทธิ ที่ปรากฏในงบแสดงฐานะการเงินที่มีการตรวจรับรองแล้ว ซึ่งจะต้องแสดงค่าเป็นบวก ๑ ปีสุดท้ายก่อนวันยื่นข้อเสนอ

(๒) กรณีผู้ยื่นข้อเสนอเป็นนิติบุคคลที่จัดตั้งขึ้นตามกฎหมายไทย ซึ่งยังไม่มีงบแสดงฐานะการเงินกับกรมพัฒนาธุรกิจการค้า ให้พิจารณาการกำหนดมูลค่าของทุนจดทะเบียนโดยผู้ยื่นข้อเสนอจะต้องมีทุนจดทะเบียนที่เรียกชำระมูลค่าหุ้นแล้ว ณ วันที่ยื่นข้อเสนอ ดังนี้

(๑) มูลค่าการจัดซื้อจัดจ้างไม่เกิน ๑ ล้านบาท ไม่ต้องกำหนดทุนจดทะเบียน

(๒) มูลค่าการจัดซื้อจัดจ้างเกิน ๑ ล้านบาท แต่ไม่เกิน ๕ ล้านบาท ต้องมีทุนจดทะเบียนไม่ต่ำกว่า ๑ ล้านบาท

(๓) มูลค่าการจัดซื้อจัดจ้างเกิน ๕ ล้านบาท แต่ไม่เกิน ๑๐ ล้านบาท ต้องมีทุนจดทะเบียนไม่ต่ำกว่า ๒ ล้านบาท

(๔) มูลค่าการจัดซื้อจัดจ้างเกิน ๑๐ ล้านบาท แต่ไม่เกิน ๒๐ ล้านบาท ต้องมีทุนจดทะเบียนไม่ต่ำกว่า ๓ ล้านบาท

(๕) มูลค่าการจัดซื้อจัดจ้างเกิน ๒๐ ล้านบาท แต่ไม่เกิน ๖๐ ล้านบาท ต้องมีทุนจดทะเบียนไม่ต่ำกว่า ๘ ล้านบาท

(๖) มูลค่าการจัดซื้อจัดจ้างเกิน ๖๐ ล้านบาท แต่ไม่เกิน ๑๕๐ ล้านบาท ต้องมีทุนจดทะเบียนไม่ต่ำกว่า

กว่า ๒๐ ล้านบาท

(๗) มูลค่าการจัดซื้อจัดจ้างเกิน ๑๕๐ ล้านบาท แต่ไม่เกิน ๓๐๐ ล้านบาท ต้องมีทุนจดทะเบียนไม่ต่ำกว่า ๖๐ ล้านบาท

(๘) มูลค่าการจัดซื้อจัดจ้างเกิน ๓๐๐ ล้านบาท แต่ไม่เกิน ๕๐๐ ล้านบาท ต้องมีทุนจดทะเบียนไม่ต่ำกว่า ๑๐๐ ล้านบาท

(๙) มูลค่าการจัดซื้อจัดจ้างเกิน ๕๐๐ ล้านบาทขึ้นไป ต้องมีทุนจดทะเบียนไม่ต่ำกว่า ๒๐๐ ล้านบาท

(๓) สำหรับการจัดซื้อจัดจ้างครั้งหนึ่งที่มีวงเงินเกิน ๕๐๐,๐๐๐ บาทขึ้นไป กรณีผู้ยื่นข้อเสนอเป็นบุคคลธรรมดา โดยพิจารณาจากหนังสือรับรองบัญชีเงินฝาก ไม่เกิน ๙๐ วันก่อนวันยื่นข้อเสนอ โดยต้องมีเงินฝากคงเหลือในบัญชีธนาคารเป็นมูลค่า ๑ ใน ๔ ของมูลค่างบประมาณของโครงการหรือรายการที่ยื่นข้อเสนอในแต่ละครั้ง และหากเป็นผู้ชนะการจัดซื้อจัดจ้างหรือเป็นผู้ได้รับการคัดเลือกจะต้องแสดงบัญชีเงินฝากที่มีมูลค่าดังกล่าวอีกครั้งหนึ่งในวันลงนามในสัญญา

(๔) กรณีที่ผู้ยื่นข้อเสนอไม่มีมูลค่าสุทธิของกิจการหรือทุนจดทะเบียน หรือมีแต่ไม่เพียงพอที่จะเข้ายื่นข้อเสนอ ผู้ยื่นข้อเสนอสามารถขอวงเงินสินเชื่อ โดยต้องมีวงเงินสินเชื่อ ๑ ใน ๔ ของมูลค่างบประมาณของโครงการหรือรายการที่ยื่นข้อเสนอในครั้งนั้น (สินเชื่อที่ธนาคารภายในประเทศ หรือบริษัทเงินทุนหรือบริษัทเงินทุนหลักทรัพย์ที่ได้รับอนุญาตให้ประกอบกิจการเงินทุนเพื่อการพาณิชย์ และประกอบธุรกิจค้าประกันตามประกาศของธนาคารแห่งประเทศไทย ตามรายชื่อบริษัทเงินทุนที่ธนาคารแห่งประเทศไทยแจ้งเวียนให้ทราบ โดยพิจารณาจากยอดเงินรวมของวงเงินสินเชื่อที่สำนักงานใหญ่รับรอง หรือที่สำนักงานสาขารับรอง (กรณีได้รับมอบอำนาจจากสำนักงานใหญ่) ซึ่งออกให้แก่ผู้ยื่นข้อเสนอ นับถึงวันยื่นข้อเสนอไม่เกิน ๙๐ วัน)

(๕) กรณีตาม (๑) - (๔) ยกเว้นสำหรับกรณีดังต่อไปนี้

(๕.๑) กรณีที่ผู้ยื่นข้อเสนอเป็นหน่วยงานของรัฐ

(๕.๒) นิติบุคคลที่จัดตั้งขึ้นตามกฎหมายไทยที่อยู่ระหว่างการฟื้นฟูกิจการตามพระราช

บัญญัติล้มละลาย (ฉบับที่ ๑๐) พ.ศ. ๒๕๖๑

(๕.๓) งานจ้างก่อสร้าง ที่กรมบัญชีกลางได้ขึ้นทะเบียนผู้ประกอบการงานก่อสร้างแล้ว และงานจ้างก่อสร้างที่หน่วยงานของรัฐได้มีการจัดทำบัญชีผู้ประกอบการงานก่อสร้างที่มีคุณสมบัติเบื้องต้นไว้แล้ว ก่อนวันที่พระราชบัญญัติการจัดซื้อจัดจ้างและการบริหารพัสดุภาครัฐมีผลใช้บังคับ

ผู้ยื่นข้อเสนอต้องยื่นข้อเสนอและเสนอราคาทางระบบจัดซื้อจัดจ้างภาครัฐด้วยอิเล็กทรอนิกส์ในวันที่ ๑๑ พฤศจิกายน ๒๕๖๗ ระหว่างเวลา ๑๓.๐๐ น. ถึง ๑๖.๐๐ น.

ผู้สนใจสามารถขอรับเอกสารประกวดราคาอิเล็กทรอนิกส์ โดยดาวนโหลดเอกสารทางระบบจัดซื้อจัดจ้างภาครัฐด้วยอิเล็กทรอนิกส์ หัวข้อ ค้นหาประกาศจัดซื้อจัดจ้างได้ตั้งแต่วันที่ประกาศจนถึงวันเสนอราคา

ผู้ยื่นข้อเสนอสามารถจัดเตรียมเอกสารข้อเสนอได้ตั้งแต่วันที่ประกาศจนถึงวันเสนอราคา

ผู้ยื่นข้อเสนอต้องชำระเงินค่าซื้อเอกสารประกวดราคาอิเล็กทรอนิกส์ในราคาชุดละ ๖,๐๐๐.๐๐ บาท (หกพันบาทถ้วน) ตั้งแต่วันที่ ๑๒ พฤศจิกายน ๒๕๖๗ ถึงวันที่ ๑๘ พฤศจิกายน ๒๕๖๗ ผ่านช่องทางโอนเงินเข้าบัญชี ธนาคาร ธนาคารกรุงไทยจำกัด (มหาชน) เลขที่บัญชี ๒๐๘๑๙๓๒๕๐๓ ชื่อบัญชีองค์การบริหารส่วนตำบลบางพระ และส่งหลักฐานการชำระเงินกับธนาคารมาให้ องค์การบริหารส่วนตำบลบางพระ ตรวจสอบความถูกต้อง โดยส่งไปรษณีย์อิเล็กทรอนิกส์มาที่ admin@bangphrachon-sao.go.th ตั้งแต่วันที่ ๑๒ พฤศจิกายน ๒๕๖๗ ถึงวันที่ ๑๘ พฤศจิกายน ๒๕๖๗ โดยการชำระเงินและการส่งหลักฐานการชำระเงินในวันสุดท้าย ให้ดำเนินการภายในเวลา ๑๖.๓๐ น.

หากปรากฏว่า ผู้ยื่นข้อเสนอรายใดดำเนินการเป็นไปตามกรณีหนึ่งกรณีใด ดังต่อไปนี้ ให้ถือว่าผู้ยื่นข้อเสนอรายนั้นไม่มีสิทธิ์ในการยื่นข้อเสนอในการประกวดราคาอิเล็กทรอนิกส์ครั้งนั้น และหน่วยงานของรัฐต้องไม่พิจารณาข้อเสนอของผู้ยื่นข้อเสนอรายดังกล่าว

๑. ไม่ชำระค่าซื้อเอกสารประกวดราคาอิเล็กทรอนิกส์ หรือชำระไม่ครบถ้วน
 ๒. ชำระค่าซื้อเอกสารประกวดราคาอิเล็กทรอนิกส์ในวันหรือเวลาอื่นนอกเหนือจาก วันและเวลาที่กำหนดในเอกสารประกวดราคาอิเล็กทรอนิกส์ ไม่ว่าจะเป็นการชำระก่อนถึงวันและเวลาที่กำหนดหรือเมื่อพ้นวันและเวลาที่กำหนดแล้ว
 ๓. ไม่ได้ส่งหลักฐานการชำระเงินตามช่องทางที่กำหนดไว้ในเอกสารประกวดราคาอิเล็กทรอนิกส์มาให้หน่วยงานของรัฐตรวจสอบความถูกต้อง ภายในวันและเวลาที่กำหนดไว้ในเอกสารประกวดราคาอิเล็กทรอนิกส์
- ผู้สนใจสามารถดูรายละเอียดได้ที่เว็บไซต์ www.bangphrachon-sao.go.th หรือ www.gprocurement.go.th หรือสอบถามทางโทรศัพท์หมายเลข ๐๓๘-๓๕๗๕๐๖-๗ ในวันและเวลาราชการ

ประกาศ ณ วันที่ ๒๕ ตุลาคม พ.ศ. ๒๕๖๗

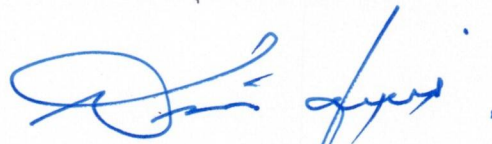

(นายสมศักดิ์ เกตุวัตถา)

นายกองค์การบริหารส่วนตำบลบางพระ

เอกสารประกวดราคาจ้างก่อสร้างด้วยการประกวดราคาอิเล็กทรอนิกส์ (e-bidding)

เลขที่ ๒/๒๕๖๘

ประกวดราคาจ้างก่อสร้างโครงการปรับปรุงภูมิทัศน์หน้าที่ทำการองค์การบริหารส่วนตำบลบางพระ ด้วย

วิธีประกวดราคาอิเล็กทรอนิกส์ (e-bidding)

ตามประกาศ องค์การบริหารส่วนตำบลบางพระ

ลงวันที่ ๒๕ ตุลาคม ๒๕๖๗

องค์การบริหารส่วนตำบลบางพระ ซึ่งต่อไปนี้เรียกว่า "องค์การบริหารส่วนตำบลบางพระ" มีความประสงค์จะ ประกวดราคาจ้างก่อสร้างโครงการปรับปรุงภูมิทัศน์หน้าที่ทำการองค์การบริหารส่วนตำบลบางพระ ด้วยวิธีประกวดราคาอิเล็กทรอนิกส์ (e-bidding) โดยปรับปรุงภูมิทัศน์ ขนาด ๓๕ เมตร ยาว ๖๐ เมตร หรือคิดเป็นพื้นที่ก่อสร้างไม่น้อยกว่า ๒,๑๐๐ ตารางเมตร และศาลาประดิษฐานพระพุทธรูป (ตามแบบและรายละเอียด ที่องค์การบริหารส่วนตำบลบางพระกำหนด) โดยมีข้อแนะนำและข้อกำหนดดังต่อไปนี้

๑. เอกสารแนบท้ายเอกสารประกวดราคาอิเล็กทรอนิกส์

- ๑.๑ ร่างรายละเอียดขอบเขตของงานทั้งโครงการ (Terms of Reference : TOR)
- ๑.๒ แบบใบเสนอราคาที่กำหนดไว้ในระบบจัดซื้อจัดจ้างภาครัฐด้วยอิเล็กทรอนิกส์
- ๑.๓ แบบสัญญาจ้างก่อสร้าง
- ๑.๔ แบบหนังสือคำประกัน
 - (๑) หลักประกันการเสนอราคา
 - (๒) หลักประกันสัญญา
- ๑.๕ สูตรการปรับราคา
- ๑.๖ บทนิยาม
 - (๑) ผู้ที่มีผลประโยชน์ร่วมกัน
 - (๒) การขัดขวางการแข่งขันอย่างเป็นธรรม
- ๑.๗ แบบบัญชีเอกสารที่กำหนดไว้ในระบบจัดซื้อจัดจ้างภาครัฐด้วยอิเล็กทรอนิกส์
 - (๑) บัญชีเอกสารส่วนที่ ๑
 - (๒) บัญชีเอกสารส่วนที่ ๒
- ๑.๘ แผนการใช้วัสดุที่ผลิตภายในประเทศและแผนการใช้เหล็กที่ผลิตภายในประเทศ
- ๑.๙ แผนการทำงาน

๒. คุณสมบัติของผู้ยื่นข้อเสนอ

- ๒.๑ มีความสามารถตามกฎหมาย
- ๒.๒ ไม่เป็นบุคคลล้มละลาย
- ๒.๓ ไม่อยู่ระหว่างเลิกกิจการ

๒.๔ ไม่เป็นบุคคลซึ่งอยู่ระหว่างถูกระงับการยื่นข้อเสนอหรือทำสัญญากับหน่วยงานของรัฐไว้ชั่วคราว เนื่องจากเป็นผู้ที่ไม่ผ่านเกณฑ์การประเมินผลการปฏิบัติงานของผู้ประกอบการตามระเบียบที่รัฐมนตรีว่าการกระทรวงการคลังกำหนดตามที่ประกาศเผยแพร่ในระบบเครือข่ายสารสนเทศของกรมบัญชีกลาง

๒.๕ ไม่เป็นบุคคลซึ่งถูกระงับชื่อไว้ในบัญชีรายชื่อผู้ทำงานและได้แจ้งเวียนชื่อให้เป็นผู้ทำงานของหน่วยงานของรัฐในระบบเครือข่ายสารสนเทศของกรมบัญชีกลาง ซึ่งรวมถึงนิติบุคคลที่ผู้ทำงานเป็นหุ้นส่วนผู้จัดการ กรรมการผู้จัดการ ผู้บริหาร ผู้มีอำนาจในการดำเนินงานในกิจการของนิติบุคคลนั้นด้วย

๒.๖ มีคุณสมบัติและไม่มีลักษณะต้องห้ามตามที่คณะกรรมการนโยบายการจัดซื้อจัดจ้าง และการบริหารพัสดุภาครัฐกำหนดในราชกิจจานุเบกษา

๒.๗ เป็นนิติบุคคลผู้มีอาชีพรับจ้างงานที่ประกวดราคาอิเล็กทรอนิกส์ดังกล่าว

๒.๘ ไม่เป็นผู้มีผลประโยชน์ร่วมกันกับผู้ยื่นข้อเสนอรายอื่นที่เข้ายื่นข้อเสนอให้แก่องค์การบริหารส่วนตำบลบางพระ ณ วันประกาศประกวดราคาอิเล็กทรอนิกส์ หรือไม่เป็นผู้กระทำการอันเป็นการขัดขวาง การแข่งขันอย่างเป็นธรรมในการประกวดราคาอิเล็กทรอนิกส์ครั้งนี้

๒.๙ ไม่เป็นผู้ได้รับเอกสิทธิ์หรือความคุ้มกัน ซึ่งอาจปฏิเสธไม่ยอมขึ้นศาลไทย เว้นแต่รัฐบาล ของผู้ยื่นข้อเสนอได้มีคำสั่งให้สละเอกสิทธิ์และความคุ้มกันเช่นนั้น

๒.๑๐ ผู้ยื่นข้อเสนอต้องมีผลงานก่อสร้างประเภทเดียวกันกับผลงานที่ประกวดราคาจ้าง ก่อสร้างในวงเงินไม่น้อยกว่า ๒,๒๕๐,๐๐๐.๐๐ บาท (สองล้านสองแสนห้าหมื่นบาทถ้วน) และเป็นผลงานที่เป็นคู่สัญญาโดยตรงกับหน่วยงานของรัฐ หรือหน่วยงานเอกชนที่ องค์การบริหารส่วนตำบลบางพระ เชื้อถือผู้ยื่นข้อเสนอที่ยื่นข้อเสนอในรูปแบบของ "กิจการร่วมค้า" ต้องมีคุณสมบัติดังนี้

กิจการร่วมค้าที่ยื่นข้อเสนอ ผู้เข้าร่วมค้าทุกรายจะต้องมีคุณสมบัติครบถ้วนตามเงื่อนไขที่กำหนดไว้ในเอกสารเชิญชวน เว้นแต่ในกรณีกิจการร่วมค้าที่มีข้อตกลงระหว่างผู้เข้าร่วมค้ากำหนดให้ผู้เข้าร่วมค้ารายใดรายหนึ่งเป็นผู้เข้าร่วมค้าหลัก กิจการร่วมค่านั้นสามารถใช้ผลงานก่อสร้างของผู้เข้าร่วมค้าหลักรายเดียวเป็นผลงานก่อสร้างของกิจการร่วมค้าที่ยื่นข้อเสนอ

กรณีที่ข้อตกลงระหว่างผู้เข้าร่วมค้ากำหนดให้ผู้เข้าร่วมค้ารายใดรายหนึ่งเป็นผู้เข้าร่วมค้าหลัก ข้อตกลงดังกล่าวจะต้องมีการกำหนดสัดส่วนหน้าที่ และความรับผิดชอบในปริมาณงาน สิ่งของ หรือมูลค่าตามสัญญา มากกว่าผู้เข้าร่วมค้ารายอื่นทุกราย

กิจการร่วมค้าที่ยื่นข้อเสนอ ผู้เข้าร่วมค้าหลักจะต้องเป็นผู้ประกอบการงานก่อสร้างสาขาที่ได้ขึ้นทะเบียนไว้กับกรมบัญชีกลาง

๒.๑๑ ผู้ยื่นข้อเสนอต้องลงทะเบียนที่มีข้อมูลถูกต้องครบถ้วนในระบบจัดซื้อจัดจ้างภาครัฐด้วย อิเล็กทรอนิกส์ (Electronic Government Procurement : e-GP) ของกรมบัญชีกลาง

๒.๑๒ ผู้ยื่นข้อเสนอต้องมีมูลค่าสุทธิของกิจการ ดังนี้

(๑) กรณีผู้ยื่นข้อเสนอเป็นนิติบุคคลที่จัดตั้งขึ้นตามกฎหมายไทยซึ่งได้จดทะเบียนเกินกว่า ๑ ปี ต้องมีมูลค่าสุทธิของกิจการ จากผลต่างระหว่างสินทรัพย์สุทธิหักด้วยหนี้สินสุทธิ ที่ปรากฏในงบ

แสดงฐานะการเงินที่มีการตรวจรับรองแล้ว ซึ่งจะต้องแสดงค่าเป็นบวก ๑ ปีสุดท้ายก่อนวันยื่นข้อเสนอ

(๒) กรณีผู้ยื่นข้อเสนอเป็นนิติบุคคลที่จัดตั้งขึ้นตามกฎหมายไทย ซึ่งยังไม่มีกิจการรายงานงบแสดงฐานะการเงินกับกรมพัฒนาธุรกิจการค้า ให้พิจารณาการกำหนดมูลค่าของทุนจดทะเบียนโดยผู้ยื่นข้อเสนอจะต้องมีทุนจดทะเบียนที่เรียกชำระมูลค่าหุ้นแล้ว ณ วันที่ยื่นข้อเสนอ ดังนี้

(๑) มูลค่าการจัดซื้อจัดจ้างไม่เกิน ๑ ล้านบาท ไม่ต้องกำหนดทุนจดทะเบียน

(๒) มูลค่าการจัดซื้อจัดจ้างเกิน ๑ ล้านบาท แต่ไม่เกิน ๕ ล้านบาท ต้องมีทุนจดทะเบียนไม่ต่ำกว่า ๑ ล้านบาท

(๓) มูลค่าการจัดซื้อจัดจ้างเกิน ๕ ล้านบาท แต่ไม่เกิน ๑๐ ล้านบาท ต้องมีทุนจดทะเบียนไม่ต่ำกว่า ๒ ล้านบาท

(๔) มูลค่าการจัดซื้อจัดจ้างเกิน ๑๐ ล้านบาท แต่ไม่เกิน ๒๐ ล้านบาท ต้องมีทุนจดทะเบียนไม่ต่ำกว่า ๓ ล้านบาท

(๕) มูลค่าการจัดซื้อจัดจ้างเกิน ๒๐ ล้านบาท แต่ไม่เกิน ๖๐ ล้านบาท ต้องมีทุนจดทะเบียนไม่ต่ำกว่า ๘ ล้านบาท

(๖) มูลค่าการจัดซื้อจัดจ้างเกิน ๖๐ ล้านบาท แต่ไม่เกิน ๑๕๐ ล้านบาท ต้องมีทุนจดทะเบียนไม่ต่ำกว่า ๒๐ ล้านบาท

(๗) มูลค่าการจัดซื้อจัดจ้างเกิน ๑๕๐ ล้านบาท แต่ไม่เกิน ๓๐๐ ล้านบาท ต้องมีทุนจดทะเบียนไม่ต่ำกว่า ๖๐ ล้านบาท

(๘) มูลค่าการจัดซื้อจัดจ้างเกิน ๓๐๐ ล้านบาท แต่ไม่เกิน ๕๐๐ ล้านบาท ต้องมีทุนจดทะเบียนไม่ต่ำกว่า ๑๐๐ ล้านบาท

(๙) มูลค่าการจัดซื้อจัดจ้างเกิน ๕๐๐ ล้านบาทขึ้นไป ต้องมีทุนจดทะเบียนไม่ต่ำกว่า ๒๐๐ ล้านบาท

(๓) สำหรับการจัดซื้อจัดจ้างครั้งหนึ่งที่มีวงเงินเกิน ๕๐๐,๐๐๐ บาทขึ้นไป กรณีผู้ยื่นข้อเสนอเป็นบุคคลธรรมดา โดยพิจารณาจากหนังสือรับรองบัญชีเงินฝาก ไม่เกิน ๙๐ วัน ก่อนวันยื่นข้อเสนอ โดยต้องมีเงินฝากคงเหลือในบัญชีธนาคารเป็นมูลค่า ๑ ใน ๔ ของมูลค่างบประมาณของโครงการหรือรายการที่ยื่นข้อเสนอในแต่ละครั้ง และหากเป็นผู้ชนะการจัดซื้อจัดจ้างหรือเป็นผู้ได้รับการคัดเลือกจะต้องแสดงหนังสือรับรองบัญชีเงินฝากที่มีมูลค่าดังกล่าวอีกครั้งหนึ่งในวันลงนามในสัญญา

(๔) กรณีที่ผู้ยื่นข้อเสนอไม่มีมูลค่าสุทธิของกิจการหรือทุนจดทะเบียน หรือมีแต่ไม่เพียงพอที่จะเข้ายื่นข้อเสนอ ผู้ยื่นข้อเสนอสามารถขอวงเงินสินเชื่อ โดยต้องมีวงเงินสินเชื่อ ๑ ใน ๔ ของมูลค่างบประมาณของโครงการหรือรายการที่ยื่นข้อเสนอในครั้งนั้น (สินเชื่อที่ธนาคารภายในประเทศ หรือบริษัทเงินทุนหรือบริษัทเงินทุนหลักทรัพย์ที่ได้รับอนุญาตให้ประกอบกิจการเงินทุนเพื่อการพาณิชย์ และประกอบธุรกิจค้าประกันตามประกาศของธนาคารแห่งประเทศไทย ตามรายชื่อบริษัทเงินทุนที่ธนาคารแห่งประเทศไทยแจ้งเวียนให้ทราบ โดยพิจารณาจากยอดเงินรวมของวงเงินสินเชื่อที่สำนักงานใหญ่รับรอง หรือที่สำนักงานสาขารับรอง (กรณีได้รับมอบอำนาจจากสำนักงานใหญ่) ซึ่งออกให้แก่ผู้ยื่นข้อเสนอ นับถึงวันยื่นข้อเสนอไม่เกิน ๙๐

วัน)

ทั้งนี้ หนังสือรับรองวงเงินสินเชื่อให้เป็นไปตามแบบ

(๕) กรณีตามข้อ (๑) - ข้อ (๔) ไม่ใช่บังคับกับกรณีดังต่อไปนี้

(๕.๑) ผู้ยื่นข้อเสนอเป็นหน่วยงานของรัฐ

(๕.๒) นิติบุคคลที่จัดตั้งขึ้นตามกฎหมายไทยที่อยู่ระหว่างการฟื้นฟูกิจการ

ตามพระราชบัญญัติล้มละลาย (ฉบับที่ ๑๐) พ.ศ. ๒๕๖๑

(๕.๓) งานจ้างก่อสร้าง ที่กรมบัญชีกลางได้ขึ้นทะเบียนผู้ประกอบการ
ก่อสร้างแล้ว และงานจ้างก่อสร้างที่หน่วยงานของรัฐได้มีการจัดทำบัญชีผู้ประกอบการก่อสร้างที่มี
คุณสมบัติเบื้องต้นไว้แล้ว ก่อนวันที่พระราชบัญญัติการจัดซื้อจัดจ้างฯ มีผลใช้บังคับ

๓. หลักฐานการยื่นข้อเสนอ

ผู้ยื่นข้อเสนอจะต้องเสนอเอกสารหลักฐานยื่นมาพร้อมกับการเสนอราคาทางระบบจัดซื้อ
จัดจ้างภาครัฐด้วยอิเล็กทรอนิกส์ โดยแยกเป็น ๒ ส่วน คือ

๓.๑ ส่วนที่ ๑ อย่างน้อยต้องมีเอกสารดังต่อไปนี้

(๑) ในกรณีผู้ยื่นข้อเสนอเป็นนิติบุคคล

(ก) ห้างหุ้นส่วนสามัญหรือห้างหุ้นส่วนจำกัด ให้ยื่นสำเนาหนังสือรับรอง
การจดทะเบียนนิติบุคคล บัญชีรายชื่อหุ้นส่วนผู้จัดการ ผู้มีอำนาจควบคุม (ถ้ามี) พร้อมทั้งรับรองสำเนาถูกต้อง

(ข) บริษัทจำกัดหรือบริษัทมหาชนจำกัด ให้ยื่นสำเนาหนังสือรับรองการ
จดทะเบียนนิติบุคคล หนังสือบริคณห์สนธิ บัญชีรายชื่อกรรมการผู้จัดการ ผู้มีอำนาจควบคุม (ถ้ามี) และบัญชีผู้
ถือหุ้นรายใหญ่ (ถ้ามี) พร้อมทั้งรับรองสำเนาถูกต้อง

(๒) ในกรณีผู้ยื่นข้อเสนอเป็นบุคคลธรรมดาหรือคณะบุคคลที่มีใช้นิติบุคคล ให้
ยื่นสำเนาบัตรประจำตัวประชาชนของผู้ยื่น ข้อเสนอข้อตกลงที่แสดงถึงการเข้าเป็นหุ้นส่วน (ถ้ามี) สำเนาบัตร
ประจำตัวประชาชนของผู้เป็นหุ้นส่วน หรือสำเนาหนังสือเดินทางของผู้เป็นหุ้นส่วนที่ได้ถือสัญชาติ
ไทย พร้อมทั้งรับรองสำเนาถูกต้อง

(๓) ในกรณีผู้ยื่นข้อเสนอเป็นผู้ยื่นข้อเสนอร่วมกันในฐานะเป็นผู้ร่วมค้า ให้ยื่น
สำเนาสัญญาของการเข้าร่วมค้า และเอกสารตามที่ระบุไว้ใน (๑) หรือ (๒) ของผู้ร่วมค้า แล้วแต่กรณี

(๔) ผู้ยื่นข้อเสนอต้องแสดงหลักฐานเกี่ยวกับมูลค่าสุทธิของกิจการ ดังนี้

(๔.๑) ในกรณีผู้ยื่นข้อเสนอเป็นนิติบุคคล ให้ยื่นงบแสดงฐานะการเงินที่มี
การรับรองแล้วของ ๑ ปีสุดท้ายก่อนวันยื่นข้อเสนอ โดยให้ยื่นขณะเข้าเสนอราคา

(๔.๒) ในกรณีผู้ยื่นข้อเสนอเป็นบุคคลธรรมดา ให้ยื่นหนังสือรับรองบัญชี
เงินฝาก ไม่เกิน ๙๐ วัน นับถึงวันยื่นข้อเสนอหรือวันลงนามในสัญญา โดยให้ยื่นขณะเข้าเสนอราคา และจะต้อง
แสดงหนังสือรับรองบัญชีเงินฝากที่มีมูลค่าดังกล่าวอีกครั้งหนึ่งในวันลงนามในสัญญา

(๔.๓) กรณีที่ผู้ยื่นข้อเสนอไม่มีมูลค่าสุทธิของกิจการและทุนจดทะเบียน
หรือมีแต่ไม่เพียงพอที่จะเข้ายื่นข้อเสนอ ให้ยื่นสำเนาหนังสือรับรองวงเงินสินเชื่อ (สินเชื่อที่ธนาคารภายใน

ประเทศหรือบริษัทเงินทุนหรือบริษัทเงินทุนหลักทรัพย์ที่ได้รับอนุญาตให้ประกอบกิจการเงินทุนเพื่อการพาณิชย์และประกอบธุรกิจค้าประกัน ตามประกาศของธนาคารแห่งประเทศไทย ตามรายชื่อบริษัทเงินทุนที่ธนาคารแห่งประเทศไทยแจ้งเวียนให้ทราบ โดยพิจารณาจากยอดเงินรวมของวงเงินสินเชื่อที่สำนักงานใหญ่รับรองหรือที่สำนักงานสาขารับรอง (กรณีได้รับมอบอำนาจจากสำนักงานใหญ่) ซึ่งออกให้แก่ผู้ยื่นข้อเสนอ นับถึงวันยื่นข้อเสนอไม่เกิน ๙๐ วัน)

(๕) สำเนาใบทะเบียนพาณิชย์ (ถ้ามี)

(๖) สำเนาใบทะเบียนภาษีมูลค่าเพิ่ม (ถ้ามี)

(๗) บัญชีเอกสารส่วนที่ ๑ ทั้งหมดที่ได้ยื่นพร้อมกับการเสนอราคาทางระบบจัด

ซื้อจัดจ้างภาครัฐด้วยอิเล็กทรอนิกส์ ตามแบบในข้อ ๑.๗ (๑) โดยไม่ต้องแนบในรูปแบบ PDF File (Portable Document Format)

ทั้งนี้ เมื่อผู้ยื่นข้อเสนอดำเนินการแนบไฟล์เอกสารตามบัญชีเอกสารส่วนที่ ๑ ครบถ้วน ถูกต้องแล้ว ระบบจัดซื้อจัดจ้างภาครัฐด้วยอิเล็กทรอนิกส์จะสร้างบัญชีเอกสารส่วนที่ ๑ ตามแบบในข้อ ๑.๗ (๑) ให้โดยผู้ยื่นข้อเสนอไม่ต้องแนบบัญชีเอกสารส่วนที่ ๑ ดังกล่าวในรูปแบบ PDF File (Portable Document Format)

๓.๒ ส่วนที่ ๒ อย่างน้อยต้องมีเอกสารดังต่อไปนี้

(๑) ในกรณีที่ผู้ยื่นข้อเสนอมอบอำนาจให้บุคคลอื่นกระทำการแทนให้แนบหนังสือมอบอำนาจซึ่งติดอากรแสตมป์ตามกฎหมาย โดยมีหลักฐานแสดงตัวตนของผู้มอบอำนาจและผู้รับมอบอำนาจ ทั้งนี้หากผู้รับมอบอำนาจเป็นบุคคลธรรมดาต้องเป็นผู้ที่บรรลุนิติภาวะตามกฎหมายแล้วเท่านั้น

(๒) หลักประกันการเสนอราคา ตามข้อ ๕

(๓) สำเนาหนังสือรับรองผลงานก่อสร้าง

(๔) สำเนาใบขึ้นทะเบียนผู้ประกอบการวิสาหกิจขนาดกลางและขนาดย่อม (SMEs) (ถ้ามี)

(๕) บัญชีเอกสารส่วนที่ ๒ ทั้งหมดที่ได้ยื่นพร้อมกับการเสนอราคาทางระบบจัดซื้อจัดจ้างภาครัฐด้วยอิเล็กทรอนิกส์ตามแบบในข้อ ๑.๗ (๒) โดยไม่ต้องแนบในรูปแบบ PDF File (Portable Document Format)

ทั้งนี้ เมื่อผู้ยื่นข้อเสนอดำเนินการแนบไฟล์เอกสารตามบัญชีเอกสารส่วนที่ ๒ ครบถ้วน ถูกต้องแล้ว ระบบจัดซื้อจัดจ้างภาครัฐด้วยอิเล็กทรอนิกส์จะสร้างบัญชีเอกสารส่วนที่ ๒ ตามแบบในข้อ ๑.๗ (๒) ให้โดยผู้ยื่นข้อเสนอไม่ต้องแนบบัญชีเอกสารส่วนที่ ๒ ดังกล่าวในรูปแบบ PDF File (Portable Document Format)

๔. การเสนอราคา

๔.๑ ผู้ยื่นข้อเสนอต้องยื่นข้อเสนอ และเสนอราคาทางระบบจัดซื้อจัดจ้างภาครัฐด้วยอิเล็กทรอนิกส์ตามที่กำหนดไว้ในเอกสารประกวดราคาอิเล็กทรอนิกส์นี้ โดยไม่มีเงื่อนไขใดๆ ทั้งสิ้น และจะต้องกรอกข้อความให้ถูกต้องครบถ้วน พร้อมทั้งหลักฐานแสดงตัวตนและทำการยืนยันตัวตนของผู้ยื่นข้อเสนอ โดย

ไม่ต้องแนบใบเสนอราคาในรูปแบบ PDF File (Portable Document Format)

๔.๒ ให้ผู้ยื่นข้อเสนอกรอกรายละเอียดการเสนอราคาในใบเสนอราคาตามแบบเอกสารประกวดราคาจ้างก่อสร้างด้วยวิธีประกวดราคาอิเล็กทรอนิกส์ (e-bidding) ข้อ ๑.๒ ให้ครบถ้วน โดยไม่ต้องยื่น ใบแจ้งปริมาณงานและราคาและใบบัญชีรายการก่อสร้าง ในรูปแบบ PDF File (Portable Document Format)

ในการเสนอราคาให้เสนอราคาเป็นเงินบาทและเสนอราคาได้เพียงครั้งเดียวและราคาเดียว โดยเสนอราคารวม หรือราคาต่อหน่วย หรือราคาต่อรายการ ตามเงื่อนไขที่ระบุไว้ท้ายใบเสนอราคาให้ถูกต้อง ทั้งนี้ ราคารวมที่เสนอจะต้องตรงกันทั้งตัวเลขและตัวหนังสือ ถ้าตัวเลขและตัวหนังสือไม่ตรงกัน ให้ถือตัวหนังสือเป็นสำคัญ โดยคิดราคารวมทั้งสิ้นซึ่งรวมค่าภาษีมูลค่าเพิ่ม ภาษีอากรอื่น และค่าใช้จ่ายที่ส่งไปแล้ว

ราคาที่เสนอจะต้องเสนอกำหนดยื่นราคาไม่น้อยกว่า ๙๐ วัน ตั้งแต่วันเสนอราคาโดยภายในกำหนดยื่นราคา ผู้ยื่นข้อเสนอต้องรับผิดชอบราคาที่ตนได้เสนอไว้และจะถอนการเสนอราคามีได้

๔.๓ ผู้ยื่นข้อเสนอจะต้องเสนอกำหนดเวลาดำเนินการก่อสร้างแล้วเสร็จไม่เกิน ๑๒๐ วัน นับถัดจากวันลงนามในสัญญาจ้าง หรือวันที่ได้รับหนังสือแจ้งจาก องค์การบริหารส่วนตำบลบางพระ ให้เริ่มทำงาน

๔.๔ ผู้ยื่นข้อเสนอต้องนำเอกสารในส่วนที่เป็นสาระสำคัญที่มีปริมาณมากและเป็นอุปสรรคในการนำเข้าระบบ ได้แก่ ตัวอย่าง, หรือแคตตาล็อก, หรืออื่น ๆ (ถ้ามี) พร้อมสรุปจำนวนเอกสารดังกล่าวมาส่ง ณ องค์การบริหารส่วนตำบลบางพระ ภายใน.....-.....วัน นับถัดจากวันเสนอราคา โดยผู้ยื่นข้อเสนอต้องลงลายมือชื่อ พร้อมประทับตราสำคัญของนิติบุคคล (ถ้ามี) กำกับในเอกสารนั้นด้วย และ upload ไฟล์แบบสรุปจำนวนเอกสารในรูปแบบ PDF File (Portable Document Format) ผ่านระบบจัดซื้อจัดจ้างภาครัฐด้วยอิเล็กทรอนิกส์

๔.๕ ก่อนเสนอราคา ผู้ยื่นข้อเสนอควรตรวจดูร่างสัญญา แบบรูป และรายละเอียด ฯลฯ ให้ถี่ถ้วนและเข้าใจเอกสารประกวดราคาจ้างอิเล็กทรอนิกส์ทั้งหมดเสียก่อนที่จะตกลงยื่นข้อเสนอตามเงื่อนไขในเอกสารประกวดราคาจ้างอิเล็กทรอนิกส์

๔.๖ ผู้ยื่นข้อเสนอจะต้องยื่นข้อเสนอและเสนอราคาทางระบบจัดซื้อจัดจ้างภาครัฐด้วย อิเล็กทรอนิกส์ในวันที่ ๑๑ พฤศจิกายน ๒๕๖๗ ระหว่างเวลา ๑๓.๐๐ น. ถึง ๑๖.๐๐ น. และเวลาในการเสนอราคาให้ถือตามเวลาของระบบจัดซื้อจัดจ้างภาครัฐด้วยอิเล็กทรอนิกส์เป็นเกณฑ์

เมื่อพ้นกำหนดเวลายื่นข้อเสนอและเสนอราคาแล้ว จะไม่รับเอกสารการยื่นข้อเสนอ และการเสนอราคาใดๆ โดยเด็ดขาด

๔.๗ ผู้ยื่นข้อเสนอต้องจัดทำเอกสารสำหรับใช้ในการเสนอราคาในรูปแบบไฟล์เอกสาร ประเภท PDF File (Portable Document Format) โดยผู้ยื่นข้อเสนอต้องเป็นผู้รับผิดชอบตรวจสอบความครบถ้วน ถูกต้อง และชัดเจนของเอกสาร PDF File ก่อนที่จะยืนยันการเสนอราคา แล้วจึงส่งข้อมูล

(Upload) เพื่อเป็นการเสนอราคาให้แก่องค์การบริหารส่วนตำบลบางพระ ผ่านทางระบบจัดซื้อจัดจ้างภาครัฐ ด้วยอิเล็กทรอนิกส์

๔.๘ คณะกรรมการพิจารณาผลการประกวดราคาอิเล็กทรอนิกส์จะดำเนินการตรวจสอบ คุณสมบัติของผู้ยื่นข้อเสนอแต่ละรายว่า เป็นผู้ยื่นข้อเสนอที่มีผลประโยชน์ร่วมกันกับผู้ยื่นข้อเสนอรายอื่น ตามข้อ ๑.๖ (๑) หรือไม่ หากปรากฏว่าผู้ยื่นข้อเสนอรายใดเป็นผู้ยื่นข้อเสนอที่มีผลประโยชน์ร่วมกันกับผู้ยื่นข้อเสนอรายอื่น คณะกรรมการฯ จะตัดรายชื่อผู้ยื่นข้อเสนอราคาที่มีผลประโยชน์ร่วมกันนั้นออกจากการเป็นผู้ยื่นข้อเสนอ

หากปรากฏต่อคณะกรรมการพิจารณาผลการประกวดราคาอิเล็กทรอนิกส์ว่า ก่อนหรือในขณะที่มีการพิจารณาข้อเสนอ มีผู้ยื่นข้อเสนอรายใดกระทำการอันเป็นการขัดขวางการแข่งขันอย่างเป็นธรรมตาม ข้อ ๑.๖ (๒) และคณะกรรมการฯ เชื่อว่ามีการกระทำอันเป็นการขัดขวางการแข่งขันอย่างเป็นธรรม คณะกรรมการฯ จะตัดรายชื่อผู้ยื่นข้อเสนอรายนั้นออกจากการเป็นผู้ยื่นข้อเสนอ และองค์การบริหารส่วนตำบลบางพระ จะพิจารณาลงโทษผู้ยื่นข้อเสนอดังกล่าวเป็นผู้ทำงาน เว้นแต่ องค์การบริหารส่วนตำบลบางพระ จะพิจารณาเห็นว่า ผู้ยื่นข้อเสนอรายนั้น มิใช่เป็นผู้ริเริ่มให้มีการกระทำดังกล่าวและได้ให้ความร่วมมือเป็นประโยชน์ต่อการพิจารณาขององค์การบริหารส่วนตำบลบางพระ

๔.๙ ผู้ยื่นข้อเสนอจะต้องปฏิบัติ ดังนี้

(๑) ปฏิบัติตามเงื่อนไขที่ระบุไว้ในเอกสารประกวดราคาอิเล็กทรอนิกส์

(๒) ราคาที่เสนอจะต้องเป็นราคาที่รวมภาษีมูลค่าเพิ่ม และภาษีอื่นๆ (ถ้ามี) รวมค่าใช้จ่ายที่ปวงไว้ด้วยแล้ว

(๓) ผู้ยื่นข้อเสนอจะต้องลงทะเบียนเพื่อเข้าสู่กระบวนการเสนอราคา ตามวัน เวลา ที่กำหนด

(๔) ผู้ยื่นข้อเสนอจะถอนการเสนอราคาที่เสนอแล้วไม่ได้

(๕) ผู้ยื่นข้อเสนอต้องศึกษาและทำความเข้าใจในระบบและวิธีการเสนอราคา ด้วยวิธีประกวดราคาอิเล็กทรอนิกส์ ของกรมบัญชีกลางที่แสดงไว้ในเว็บไซต์ www.gprocurement.go.th

(๖) ผู้ยื่นข้อเสนอจะต้องชำระค่าซื้อเอกสารประกวดราคาอิเล็กทรอนิกส์ ในราคาชุดละ ๖,๐๐๐.๐๐ บาท (หกพันบาทถ้วน) ตั้งแต่วันที่ ๑๒ พฤศจิกายน ๒๕๖๗ ถึงวันที่ ๑๘ พฤศจิกายน ๒๕๖๗ ผ่านบริการโอนเงินเข้าบัญชีธนาคารกรุงไทยจำกัด (มหาชน) เลขที่บัญชี ๒๐๘๑๙๓๒๙๐๓ ชื่อบัญชี องค์การบริหารส่วนตำบลบางพระ และส่งหลักฐานการชำระเงินกับธนาคารมาให้ องค์การบริหารส่วนตำบลบางพระ ตรวจสอบความถูกต้อง โดยส่งไปรษณีย์อิเล็กทรอนิกส์มาที่ admin@bangphrachon-sao.go.th ตั้งแต่วันที่ ๑๒ พฤศจิกายน ๒๕๖๗ ถึงวันที่ ๑๘ พฤศจิกายน ๒๕๖๗ โดยการชำระเงินและการส่งหลักฐานการชำระเงินในวันสุดท้าย ให้ดำเนินการภายในเวลา ๑๖.๓๐ น.

หากปรากฏว่า ผู้ยื่นข้อเสนอรายใดดำเนินการเป็นไปตามกรณีหนึ่งกรณีใด ดังต่อไปนี้ ให้ถือว่าผู้ยื่นข้อเสนอรายนั้นไม่มีสิทธิในการยื่นข้อเสนอในการประกวดราคาอิเล็กทรอนิกส์ครั้งนั้น และหน่วยงานของรัฐต้องไม่พิจารณาข้อเสนอของผู้ยื่นข้อเสนอรายดังกล่าว

๑. ไม่ชำระค่าซื้อเอกสารประกวดราคาอิเล็กทรอนิกส์ หรือชำระไม่ครบถ้วน

๒. ชำระค่าซื้อเอกสารประกวดราคาอิเล็กทรอนิกส์ในวันหรือเวลาอื่นนอกเหนือจาก วันและเวลาที่กำหนดในเอกสารประกวดราคาอิเล็กทรอนิกส์ ไม่ว่าจะเป็นการชำระก่อนถึงวันและเวลาที่กำหนดหรือเมื่อพ้นวันและเวลาที่กำหนดแล้ว

๓. ไม่ได้ส่งหลักฐานการชำระเงินตามช่องทางที่กำหนดไว้ในเอกสารประกวดราคาอิเล็กทรอนิกส์มาให้หน่วยงานของรัฐตรวจสอบความถูกต้อง ภายในวันและเวลาที่กำหนดไว้ในเอกสารประกวดราคาอิเล็กทรอนิกส์

๔.๑๐ คู่สัญญาต้องจัดทำแผนการทำงานมาให้ภายใน ๖๐ วัน นับถัดจากวันลงนามในสัญญา โดยจัดทำแผนการทำงานตามเอกสารแนบท้ายเอกสารประกวดราคาอิเล็กทรอนิกส์ เว้นแต่เป็นกรณีสัญญาที่มีวงเงินไม่เกิน ๕๐๐,๐๐๐ บาท ทั้งนี้ แผนการทำงานให้ถือเป็นเอกสารส่วนหนึ่งของสัญญา

๔.๑๑ ผู้ยื่นข้อเสนอที่เป็นผู้ชนะการเสนอราคาต้องจัดทำแผนการใช้พัสดุที่ผลิตในประเทศและแผนการใช้เหล็กที่ผลิตในประเทศ โดยยื่นให้หน่วยงานของรัฐภายใน ๖๐ วัน นับถัดจากวันลงนามในสัญญา เว้นแต่กรณีที่ระยะเวลาดำเนินการตามสัญญาไม่เกิน ๖๐ วัน

๕. หลักประกันการเสนอราคา

ผู้ยื่นข้อเสนอต้องวางหลักประกันการเสนอราคาพร้อมกับการเสนอราคาทางระบบการจัดซื้อจัดจ้างภาครัฐด้วยอิเล็กทรอนิกส์ โดยใช้หลักประกันอย่างหนึ่งอย่างใดดังต่อไปนี้ จำนวน ๓๗๕,๐๐๐.๐๐ บาท (สามแสนเจ็ดหมื่นห้าพันบาทถ้วน)

๕.๑ เช็คหรือตราพท์ที่ธนาคารเซ็นส่งจ่าย ซึ่งเป็นเช็คหรือตราพท์ลงวันที่ที่ใช้เช็คหรือตราพท์นั้นชำระต่อเจ้าหน้าทีในวันที่ยื่นข้อเสนอ หรือก่อนวันนั้นไม่เกิน ๓ วันทำการ

๕.๒ หนังสือค้ำประกันอิเล็กทรอนิกส์ของธนาคารภายในประเทศตามแบบที่คณะกรรมการนโยบายกำหนด

๕.๓ พันธบัตรรัฐบาลไทย

๕.๔ หนังสือค้ำประกันของบริษัทเงินทุนหรือบริษัทเงินทุนหลักทรัพย์ที่ได้รับอนุญาตให้ ประกอบกิจการเงินทุนเพื่อการพาณิชย์และประกอบธุรกิจค้ำประกันตามประกาศของธนาคารแห่งประเทศไทย ตามรายชื่อบริษัทเงินทุนที่ธนาคารแห่งประเทศไทยแจ้งเวียนให้ทราบ โดยอนุโลมให้ใช้ตามตัวอย่างหนังสือค้ำประกันของธนาคารที่คณะกรรมการนโยบายกำหนด

กรณีที่ผู้ยื่นข้อเสนอ นำเช็คหรือตราพท์ที่ธนาคารส่งจ่ายหรือพันธบัตรรัฐบาลไทยหรือหนังสือค้ำประกันของบริษัทเงินทุนหรือบริษัทเงินทุนหลักทรัพย์ มาวางเป็นหลักประกันการเสนอราคาจะต้องส่งต้นฉบับเอกสารดังกล่าวมาที่องค์การบริหารส่วนตำบลบางพระตรวจสอบความถูกต้องในวันที่ ๑๔ พฤศจิกายน ๒๕๖๗ ระหว่างเวลา ๐๘.๓๐ น. ถึง ๑๖.๓๐ น.

กรณีที่ผู้ยื่นข้อเสนอที่ยื่นข้อเสนอในรูปแบบของ "กิจการร่วมค้า" ประสงค์จะใช้หนังสือค้ำประกันอิเล็กทรอนิกส์ของธนาคารในประเทศเป็นหลักประกันการเสนอราคาให้ระบุชื่อผู้เข้าร่วมค้ารายที่

สัญญาาร่วมค้ำกำหนดให้เป็นผู้เข้ายื่นข้อเสนอกับหน่วยงานของรัฐเป็นผู้ยื่นข้อเสนอ

หลักประกันการเสนอราคาตามข้อนี้ องค์การบริหารส่วนตำบลบางพระจะคืนให้ผู้ยื่นข้อเสนอหรือผู้ค้ำประกันภายใน ๑๕ วัน นับถัดจากวันที่องค์การบริหารส่วนตำบลบางพระได้พิจารณาเห็นชอบรายงานผลคัดเลือกผู้ชนะการประกวดราคาเรียบร้อยแล้ว เว้นแต่ผู้ยื่นข้อเสนอรายที่คัดเลือกไว้ซึ่งเสนอราคาต่ำสุดหรือได้คะแนนรวมสูงสุดไม่เกิน ๓ ราย ให้คืนได้ต่อเมื่อได้ทำสัญญาหรือข้อตกลง หรือผู้ยื่นข้อเสนอได้พ้นจากข้อผูกพันแล้ว

การคืนหลักประกันการเสนอราคา ไม่ว่าในกรณีใด ๆ จะคืนให้โดยไม่มีดอกเบี้ย

๖. หลักเกณฑ์และสิทธิในการพิจารณา

๖.๑ การพิจารณาผลการยื่นข้อเสนอประกวดราคาอิเล็กทรอนิกส์ครั้งนี้ องค์การบริหารส่วนตำบลบางพระจะพิจารณาตัดสินโดยใช้หลักเกณฑ์ ราคา

๖.๒ การพิจารณาผู้ชนะการยื่นข้อเสนอ

กรณีใช้หลักเกณฑ์ราคาในการพิจารณาผู้ชนะการยื่นข้อเสนอ องค์การบริหารส่วนตำบลบางพระ จะพิจารณาจาก ราคารวม

๖.๓ หากผู้ยื่นข้อเสนอรายใดมีคุณสมบัติไม่ถูกต้องตามข้อ ๒ หรือยื่นหลักฐานการยื่นข้อเสนอไม่ถูกต้อง หรือไม่ครบถ้วนตามข้อ ๓ หรือยื่นข้อเสนอไม่ถูกต้องตามข้อ ๔ แล้ว คณะกรรมการพิจารณาผล การประกวดราคาอิเล็กทรอนิกส์จะไม่รับพิจารณาข้อเสนอของผู้ยื่นข้อเสนอรายนั้น เว้นแต่ ผู้ยื่นข้อเสนอรายใดเสนอเอกสารทางเทคนิคหรือรายละเอียดคุณลักษณะเฉพาะของพัสดุที่จะจ้างไม่ครบถ้วน หรือเสนอรายละเอียดแตกต่างไปจากเงื่อนไขที่องค์การบริหารส่วนตำบลบางพระกำหนดไว้ในประกาศและเอกสารประกวดราคาอิเล็กทรอนิกส์ ในส่วนที่มีสาระสำคัญและความแตกต่างนั้น ไม่มีผลทำให้เกิดการได้เปรียบเสียเปรียบ ต่อผู้ยื่นข้อเสนอรายอื่น หรือเป็นการผิดพลาดเล็กน้อย คณะกรรมการฯ อาจพิจารณาผ่อนปรนการตัดสินสิทธิ ผู้ยื่นข้อเสนอรายนั้น

๖.๔ องค์การบริหารส่วนตำบลบางพระสงวนสิทธิไม่พิจารณาข้อเสนอของผู้ยื่นข้อเสนอโดยไม่มีการผ่อนผัน ในกรณีดังต่อไปนี้

(๑) ไม่กรอกชื่อผู้ยื่นข้อเสนอในการเสนอราคาทางระบบจัดซื้อจัดจ้าง ด้วยอิเล็กทรอนิกส์

(๒) เสนอรายละเอียดแตกต่างไปจากเงื่อนไขที่กำหนดในเอกสารประกวดราคา อิเล็กทรอนิกส์ที่เป็นสาระสำคัญ หรือมีผลทำให้เกิดความได้เปรียบเสียเปรียบแก่ผู้ยื่นข้อเสนอรายอื่น

๖.๕ ในการตัดสินการประกวดราคาอิเล็กทรอนิกส์หรือในการทำสัญญา คณะกรรมการพิจารณาผลการประกวดราคาอิเล็กทรอนิกส์หรือองค์การบริหารส่วนตำบลบางพระ มีสิทธิให้ผู้ยื่นข้อเสนอชี้แจงข้อเท็จจริงเพิ่มเติมได้ องค์การบริหารส่วนตำบลบางพระมีสิทธิที่จะไม่รับข้อเสนอ ไม่รับราคา หรือไม่ทำสัญญา หากข้อเท็จจริงดังกล่าวไม่เหมาะสมหรือไม่ถูกต้อง

๖.๖ องค์การบริหารส่วนตำบลบางพระทรงไว้ซึ่งสิทธิที่จะไม่รับราคาต่ำสุด หรือราคา

หนึ่งราคาใด หรือราคาที่เสนอทั้งหมดก็ได้ และอาจพิจารณาเลือกจ้างในจำนวน หรือขนาด หรือเฉพาะรายการ หนึ่งรายการใด หรืออาจจะยกเลิก การประกวดราคาอิเล็กทรอนิกส์โดยไม่พิจารณาจัดจ้างเลยก็ได้ สุดแต่จะ พิจารณา ทั้งนี้ เพื่อประโยชน์ของทางราชการเป็นสำคัญ และให้ถือว่าการตัดสินใจของ องค์การบริหารส่วนตำบล บางพระเป็นเด็ดขาด ผู้ยื่นข้อเสนอจะเรียกร้องค่าใช้จ่าย หรือค่าเสียหายใดๆ มิได้ รวมทั้ง องค์การบริหารส่วน ตำบลบางพระจะพิจารณายกเลิกการประกวดราคาอิเล็กทรอนิกส์และลงโทษผู้ยื่นข้อเสนอเป็นผู้ทำงาน ไม่ว่า จะเป็นผู้ยื่นข้อเสนอที่ได้รับการคัดเลือกหรือไม่ก็ตาม หากมีเหตุที่เชื่อถือได้ว่าผู้ยื่นข้อเสนอกระทำการโดยไม่ สุจริต เช่น การเสนอเอกสารอันเป็นเท็จ หรือใช้ชื่อบุคคลธรรมดา หรือนิติบุคคลอื่นมาเสนอราคาแทน เป็นต้น

ในกรณีที่ผู้ยื่นข้อเสนอรายที่เสนอราคาต่ำสุด เสนอราคาต่ำจนคาดหมายได้ว่าไม่อาจ ดำเนินงานตามเอกสารประกวดราคาอิเล็กทรอนิกส์ได้ คณะกรรมการพิจารณาผลการประกวดราคา อิเล็กทรอนิกส์หรือองค์การบริหารส่วนตำบลบางพระ จะให้ผู้ยื่นข้อเสนอนั้นชี้แจงและแสดงหลักฐานที่ทำให้ เชื่อได้ว่า ผู้ยื่นข้อเสนอสามารถดำเนินงานตามเอกสารประกวดราคาอิเล็กทรอนิกส์ให้เสร็จสมบูรณ์ หากคำ ชี้แจงไม่เป็นที่รับฟังได้ องค์การบริหารส่วนตำบลบางพระ มีสิทธิที่จะไม่รับข้อเสนอหรือไม่รับราคาของผู้ยื่นข้อ เสนอรายนั้น ทั้งนี้ ผู้ยื่นข้อเสนอดังกล่าวไม่มีสิทธิเรียกร้องค่าใช้จ่ายหรือค่าเสียหายใดๆ จากองค์การบริหาร ส่วนตำบลบางพระ

๖.๗ ก่อนลงนามในสัญญา องค์การบริหารส่วนตำบลบางพระ อาจประกาศยกเลิก การประกวดราคาอิเล็กทรอนิกส์ หากปรากฏว่ามีการกระทำที่เข้าลักษณะผู้ยื่นข้อเสนอที่ชนะการ ประกวดราคาหรือที่ได้รับการคัดเลือกมีผลประโยชน์ร่วมกัน หรือมีส่วนได้เสียกับผู้ยื่นข้อเสนอรายอื่น หรือ ขัดขวางการแข่งขันอย่างเป็นธรรม หรือสมยอมกันกับผู้ยื่นข้อเสนอรายอื่น หรือเจ้าหน้าที่ในการเสนอราคา หรือถือว่ากระทำการทุจริตอื่นใดในการเสนอราคา

๖.๘ หากผู้ยื่นข้อเสนอซึ่งเป็นผู้ประกอบการ SMEs เสนอราคาสูงกว่าราคาต่ำสุดของผู้ยื่นข้อเสนอรายอื่นที่ไม่เกินร้อยละ ๑๐ ให้หน่วยงานของรัฐจัดซื้อจัดจ้างกับผู้ประกอบการ SMEs ดังกล่าว โดยจัดเรียงลำดับผู้ยื่นข้อเสนอซึ่งเป็นผู้ประกอบการ SMEs ซึ่งเสนอราคาสูงกว่าราคาต่ำสุดของผู้ยื่นข้อเสนอ รายอื่นไม่เกินร้อยละ ๑๐ ที่จะเรียกมาทำสัญญาไม่เกิน ๓ ราย

ผู้ยื่นข้อเสนอที่เป็นกิจการร่วมค้าที่จะได้สิทธิตามวรรคหนึ่ง ผู้เข้าร่วมค้าทุกราย จะต้องเป็นผู้ประกอบการ SMEs

ทั้งนี้ ผู้ประกอบการ SMEs ที่จะได้แต้มต่อด้านราคาตามวรรคหนึ่ง จะต้องมิ ทางการเงินสัญญาสะสมตามปีปฏิทินรวมกับราคาที่เสนอในครั้งแล้ว มีมูลค่ารวมกันไม่เกินมูลค่าของรายได้ตาม ขนาดที่ขึ้นทะเบียนไว้กับ สสว.

๖.๙ หากผู้ยื่นข้อเสนอซึ่งมิใช่ผู้ประกอบการ SMEs แต่เป็นบุคคลธรรมดาที่ถือสัญชาติ ไทยหรือนิติบุคคลที่จัดตั้งขึ้นตามกฎหมายไทยเสนอราคาสูงกว่าราคาต่ำสุดของผู้ยื่นข้อเสนอซึ่งเป็น บุคคลธรรมดาที่ไม่ได้ถือสัญชาติไทยหรือนิติบุคคลที่จัดตั้งขึ้นตามกฎหมายของต่างประเทศไม่เกินร้อยละ ๓ ให้ จัดซื้อจัดจ้างกับบุคคลธรรมดาที่ถือสัญชาติไทยหรือนิติบุคคลที่จัดตั้งขึ้นตามกฎหมายไทยดังกล่าว

ผู้ยื่นข้อเสนอที่เป็นกิจการร่วมค้าที่จะได้สิทธิตามวรรคหนึ่ง ผู้เข้าร่วมค้าทุกราย

จะต้องเป็นบุคคลธรรมดาที่ถือสัญชาติไทยหรือนิติบุคคลที่จัดตั้งขึ้นตามกฎหมายไทย

๗. การทำสัญญาจ้างก่อสร้าง

ผู้ชนะการประกวดราคาอิเล็กทรอนิกส์จะต้องทำสัญญาจ้างตามแบบสัญญา ดังระบุในข้อ ๑.๓ หรือทำข้อตกลงเป็นหนังสือกับองค์การบริหารส่วนตำบลบางพระ ภายใน ๗ วัน นับถัดจากวันที่ได้รับแจ้ง และจะต้องวางหลักประกันสัญญาเป็นจำนวนเงินเท่ากับร้อยละ ๕ ของราคาค่าจ้างที่ประกวดราคาอิเล็กทรอนิกส์ ให้องค์การบริหารส่วนตำบลบางพระยึดถือไว้ในขณะทำสัญญาโดยใช้หลักประกันอย่างหนึ่งอย่างใด ดังต่อไปนี้

๗.๑ เงินสด

๗.๒ เช็คหรือตราพท์ที่ธนาคารเซ็นสั่งจ่าย ซึ่งเป็นเช็คหรือตราพท์ลงวันที่ที่ใช้เช็คหรือตราพท์นั้น ชำระต่อเจ้าหน้าที่ในวันทำสัญญา หรือก่อนวันนั้นไม่เกิน ๓ วันทำการ

๗.๓ หนังสือค้ำประกันของธนาคารภายในประเทศ ตามตัวอย่างที่คณะกรรมการนโยบายกำหนด ดังระบุในข้อ ๑.๔ (๒) หรือจะเป็นหนังสือค้ำประกันอิเล็กทรอนิกส์ตามวิธีการที่กรมบัญชีกลางกำหนด

๗.๔ หนังสือค้ำประกันของบริษัทเงินทุน หรือบริษัทเงินทุนหลักทรัพย์ที่ได้รับอนุญาตให้ประกอบกิจการเงินทุนเพื่อการพาณิชย์และประกอบธุรกิจค้ำประกันตามประกาศของธนาคารแห่งประเทศไทย ตามรายชื่อบริษัทเงินทุนที่ธนาคารแห่งประเทศไทยแจ้งเวียนให้ทราบ โดยอนุโลมให้ใช้ตามตัวอย่างหนังสือค้ำประกันของธนาคารที่คณะกรรมการนโยบายกำหนด ดังระบุในข้อ ๑.๔ (๒)

๗.๕ พันธบัตรรัฐบาลไทย

หลักประกันนี้จะคืนให้ โดยไม่มีดอกเบี้ยภายใน ๑๕ วันนับถัดจากวันที่ผู้ชนะการประกวดราคาอิเล็กทรอนิกส์ (ผู้รับจ้าง) พ้นจากข้อผูกพันตามสัญญาจ้างแล้ว

๘. ค่าจ้างและการจ่ายเงิน

องค์การบริหารส่วนตำบลบางพระ จะจ่ายค่าจ้างซึ่งได้รวมภาษีมูลค่าเพิ่มตลอดจนภาษีอากร อื่น ๆ และค่าใช้จ่ายที่ปวงด้วยแล้วโดยถือราคาเหมารวมเป็นเกณฑ์และกำหนดการจ่ายเงินเป็นจำนวน ๓ งวดดังนี้

งวดที่ ๑ เป็นจำนวนเงินในอัตราร้อยละ ๓๐ ของจำนวนเงินที่ตกลงตามสัญญาจ้าง เมื่อผู้รับจ้างได้

ปฏิบัติงาน ดังนี้

- งานเตรียมพื้นที่ ปรับหน้าดิน
- งานก่อสร้างศาลาประดิษฐานพระพุทธรูป

งานตีฝังบักหมุด

งานตอกเข็ม คออร์. ขนาด ๐.๒๖x.๒๖ เมตร พร้อมตัดหัวเสาเข็ม

งานโครงสร้าง เสา คาน ผนัง

งานหลังคา

- งานจัดสวน

งานเทพื้นคอนกรีตเสริมเหล็กพื้นทางเดิมทั้งหมดแล้วเสร็จ

ระยะเวลาการก่อสร้าง ๔๕ วัน นับตั้งแต่วันที่ลงนามตามสัญญาจ้าง

งวดที่ ๒ เป็นจำนวนเงินในอัตราร้อยละ ๓๐ ของจำนวนเงินที่ตกลงตามสัญญาจ้าง เมื่อผู้รับจ้างได้ปฏิบัติงาน ดังนี้

- งานก่อสร้างศาลาประดิษฐานพระพุทธรูป

งานผนัง

งานพื้นผิว

งานฝ้าเพดาน

งานไฟฟ้าอาคาร

งานอื่น ๆ

- งานจัดสวน

งานบ่อน้ำพร้อมงานระบบ

ระยะเวลาการก่อสร้าง ๙๐ วัน นับตั้งแต่วันที่ลงนามตามสัญญาจ้าง

งวดที่ ๓ (งวดสุดท้าย) เป็นจำนวนเงินในอัตราร้อยละ ๔๐ ของจำนวนเงินที่ตกลงตามสัญญาจ้าง เมื่อผู้รับจ้างได้ปฏิบัติงาน ดังนี้

- งานจัดสวน

งานพื้นผิว

งานปลูกต้นไม้และตกแต่ง

งานระบบไฟฟ้าแสงสว่าง

งานอื่น ๆ

ระยะเวลาการก่อสร้าง ๑๒๐ วัน นับตั้งแต่วันที่ลงนามตามสัญญาจ้าง

เมื่อผู้รับจ้างได้ปฏิบัติงานทั้งหมดให้แล้วเสร็จเรียบร้อยตามสัญญาหรือข้อตกลงจ้างเป็นหนังสือ รวมทั้งทำสถานที่ก่อสร้างให้สะอาดเรียบร้อย ตามที่กำหนดฯ

๙. อัตราค่าปรับ

ค่าปรับตามสัญญาจ้างแนบท้ายเอกสารประกวดราคาอิเล็กทรอนิกส์ หรือข้อตกลงจ้างเป็นหนังสือจะกำหนด ดังนี้

๙.๑ กรณีที่ผู้รับจ้างนำงานที่รับจ้างไปจ้างช่วงให้ผู้อื่นทำอีกทอดหนึ่งโดยไม่ได้รับอนุญาตจากองค์การบริหารส่วนตำบลบางพระ จะกำหนดค่าปรับสำหรับการฝ่าฝืนดังกล่าวเป็นจำนวนร้อยละ ๑๐.๐๐ ของวงเงินของงานจ้างช่วงนั้น

๙.๒ กรณีที่ผู้รับจ้างปฏิบัติผิดสัญญาจ้างก่อสร้าง นอกเหนือจากข้อ ๙.๑ จะกำหนดค่าปรับเป็นรายวันเป็นจำนวนเงินตายตัวในอัตราร้อยละ ๐.๑๐ ของราคางานจ้าง

๑๐. การรับประกันความชำรุดบกพร่อง

ผู้ชนะการประกวดราคาอิเล็กทรอนิกส์ซึ่งได้ทำสัญญาจ้าง ตามแบบ ดังระบุในข้อ ๑.๓ หรือข้อตกลงจ้างเป็นหนังสือแล้วแต่กรณี จะต้องรับประกันความชำรุดบกพร่องของงานจ้างที่เกิดขึ้นภายในระยะเวลา ไม่น้อยกว่า ๒ ปี นับถัดจากวันที่องค์การบริหารส่วนตำบลบางพระได้รับมอบงาน โดยต้องรับผิดชอบซ่อมแซมแก้ไขให้ใช้งานได้ดังเดิมภายใน ๑๕ วัน นับถัดจากวันที่ได้รับแจ้งความชำรุดบกพร่อง

๑๑. ข้อสงวนสิทธิในการยื่นข้อเสนอละอื่น ๆ

๑๑.๑ เงินค่าจ้างสำหรับงานจ้างครั้งนี้ ได้มาจากเงินงบประมาณประจำปี พ.ศ. ๒๕๖๖ การลงนามในสัญญาจะกระทำต่อเมื่อ องค์การบริหารส่วนตำบลบางพระได้รับอนุมัติเงิน ค่าก่อสร้างจากเงินงบประมาณประจำปี พ.ศ. ๒๕๖๖

๑๑.๒ เมื่อองค์การบริหารส่วนตำบลบางพระได้คัดเลือกผู้ยื่นข้อเสนอรายใดให้เป็นผู้รับจ้าง และได้ตกลงจ้าง ตามการประกวดราคาอิเล็กทรอนิกส์แล้ว ถ้าผู้รับจ้างจะต้องส่งหรือนำสิ่งของมาเพื่อ งานจ้างดังกล่าวเข้ามาจากต่างประเทศ และของนั้นต้องนำเข้ามาโดยทางเรือในเส้นทางที่มีเรือไทยเดินอยู่ และสามารถให้บริการรับขนได้ตามที่รัฐมนตรีว่าการกระทรวงคมนาคมประกาศกำหนด ผู้ยื่นข้อเสนอซึ่งเป็นผู้รับจ้างจะต้องปฏิบัติตามกฎหมายว่าด้วยการส่งเสริมการพาณิชย์ ดังนี้

(๑) แจกการส่งหรือนำสิ่งของดังกล่าวเข้ามาจากต่างประเทศต่อกรมเจ้าท่า ภายใน ๗ วัน นับตั้งแต่วันที่ผู้รับจ้างส่งหรือซื้อของจากต่างประเทศ เว้นแต่เป็นของที่รัฐมนตรีว่าการกระทรวงคมนาคมประกาศยกเว้นให้บรรทุกโดยเรืออื่นได้

(๒) จัดการให้สิ่งของดังกล่าวบรรทุกโดยเรือไทย หรือเรือที่มีสิทธิเช่นเดียวกับเรือไทยจากต่างประเทศมายังประเทศไทย เว้นแต่จะได้รับอนุญาตจากกรมเจ้าท่า ให้บรรทุกสิ่งของนั้น โดยเรืออื่น ที่มีใช้เรือไทย ซึ่งจะต้องได้รับอนุญาตเช่นนั้นก่อนบรรทุกของลงเรืออื่น หรือเป็นของที่รัฐมนตรีว่าการกระทรวงคมนาคมประกาศยกเว้นให้บรรทุกโดยเรืออื่น

(๓) ในกรณีที่มิปฏิบัติตาม (๑) หรือ (๒) ผู้รับจ้างจะต้องรับผิดชอบตามกฎหมายว่าด้วยการส่งเสริมการพาณิชย์

๑๑.๓ ผู้ยื่นข้อเสนอซึ่งองค์การบริหารส่วนตำบลบางพระได้คัดเลือกแล้ว ไม่ไปทำสัญญาหรือข้อตกลงจ้างเป็นหนังสือภายในเวลาที่กำหนดดังระบุไว้ในข้อ ๗ องค์การบริหารส่วนตำบลบางพระ จะริบหลักประกันการยื่นข้อเสนอ หรือเรียกธำนาจจากผู้ออกหนังสือค้ำประกัน การยื่นข้อเสนอทันที และอาจพิจารณาเรียกธำนาจให้ชดใช้ความเสียหายอื่น (ถ้ามี) รวมทั้งจะพิจารณาให้เป็นผู้ทำงาน ตามระเบียบกระทรวงการคลังว่าด้วยการจัดซื้อจัดจ้างและการบริหารพัสดุภาครัฐ

๑๑.๔ องค์การบริหารส่วนตำบลบางพระสงวนสิทธิ์ที่จะแก้ไขเพิ่มเติมเงื่อนไข หรือข้อกำหนดในแบบสัญญาหรือข้อตกลงจ้างเป็นหนังสือให้เป็นไปตามความเห็นของสำนักงานอัยการสูงสุด (ถ้ามี)

๑๑.๕ ในกรณีที่เอกสารแนบท้ายเอกสารประกวดราคาอิเล็กทรอนิกส์นี้ มีความขัดหรือแย้งกันผู้ยื่นข้อเสนอจะต้องปฏิบัติตามคำวินิจฉัยขององค์การบริหารส่วนตำบลบางพระ คำวินิจฉัยดังกล่าวให้ถือเป็นที่สุด และ ผู้ยื่นข้อเสนอไม่มีสิทธิเรียกร้องค่าใช้จ่ายใดๆ เพิ่มเติม

๑๑.๖ องค์การบริหารส่วนตำบลบางพระ อาจประกาศยกเลิกการจัดจ้างในกรณีต่อไปนี้
ได้ โดยที่ผู้ยื่นข้อเสนอจะเรียกร้องค่าเสียหายใดๆ จากองค์การบริหารส่วนตำบลบางพระไม่ได้

(๑) องค์การบริหารส่วนตำบลบางพระไม่ได้รับการจัดสรรเงินที่จะใช้ในการ
จัดจ้างหรือได้รับจัดสรรแต่ไม่เพียงพอที่จะทำการจัดจ้างครั้งนี้ต่อไป

(๒) มีการกระทำที่เข้าลักษณะผู้ยื่นข้อเสนอที่ชนะการจัดจ้างหรือที่ได้รับการ
คัดเลือกมี ผลประโยชน์ร่วมกัน หรือมีส่วนได้เสียกับผู้ยื่นข้อเสนอรายอื่น หรือขัดขวางการแข่งขันอย่างเป็น
ธรรมหรือสมยอมกันกับผู้ยื่นข้อเสนอรายอื่น หรือเจ้าหน้าที่ในการเสนอราคา หรือถือว่ากระทำการทุจริตอื่นใด
ในการเสนอราคา

(๓) การทำการจัดจ้างครั้งนี้ต่อไปอาจก่อให้เกิดความเสียหายแก่องค์การ
บริหารส่วนตำบลบางพระ หรือกระทบต่อประโยชน์สาธารณะ

(๔) กรณีอื่นในทำนองเดียวกับ (๑) (๒) หรือ (๓) ตามที่กำหนดในกฎกระทรวง
ซึ่งออกตามความในกฎหมายว่าด้วยการจัดซื้อจัดจ้างและการบริหารพัสดุภาครัฐ

๑๒. การปรับราคาค่างานก่อสร้าง

การปรับราคาค่างานก่อสร้างตามสูตรการปรับราคาดังระบุในข้อ ๑.๕ จะนำมาใช้ในกรณีที่
ที่ ค่างานก่อสร้างลดลงหรือเพิ่มขึ้น โดยวิธีการต่อไปนี้

ตามเงื่อนไข หลักเกณฑ์ สูตรและวิธีคำนวณที่ใช้กับสัญญาแบบปรับราคาได้ตามมติ
คณะรัฐมนตรีเมื่อวันที่ ๒๒ สิงหาคม ๒๕๓๒ เรื่อง การพิจารณาช่วยเหลือผู้ประกอบการก่อสร้าง ตาม
หนังสือสำนักเลขาธิการคณะรัฐมนตรี ที่ นร ๐๒๐๓/ว ๑๐๙ ลงวันที่ ๒๔ สิงหาคม ๒๕๓๒

สูตรการปรับราคา (สูตรค่า K) จะต้องคงที่ที่ระดับที่กำหนดไว้ในวันแล้วเสร็จตามที่
กำหนดไว้ในสัญญา หรือภายในระยะเวลาที่องค์การบริหารส่วนตำบลบางพระได้ขยายออกไป โดยจะใช้สูตร
ของทางราชการที่ได้ระบุในข้อ ๑.๕

๑๓. มาตรฐานฝีมือช่าง

เมื่อองค์การบริหารส่วนตำบลบางพระได้คัดเลือกผู้ยื่นข้อเสนอรายใดให้เป็นผู้รับจ้างและ
ได้ตกลงจ้างก่อสร้าง ตามประกาศนี้แล้วผู้ยื่นข้อเสนอจะต้องตกลงว่าในการปฏิบัติงานก่อสร้างดังกล่าว ผู้ยื่นข้อ
เสนองจะต้องมีและใช้ผู้มีวุฒิปริญญาตรี ปวช. ปวส. และปวท. หรือเทียบเท่าจากสถาบันการศึกษาที่ ก.พ.
รับรองให้เข้ารับราชการได้ ในอัตราไม่ต่ำกว่าร้อยละ ๑๐ ของแต่ละสาขาช่างแต่จะต้องมีจำนวนช่างอย่างน้อย
๑ คน ในแต่ละสาขาช่าง ดังต่อไปนี้

๑๓.๑ ช่างก่อสร้าง

๑๔. การปฏิบัติตามกฎหมายและระเบียบ

ในระหว่างระยะเวลาการก่อสร้าง ผู้ยื่นข้อเสนอที่ได้รับการคัดเลือกให้เป็นผู้รับจ้างต้อง
ปฏิบัติ ตามหลักเกณฑ์ที่กฎหมายและระเบียบได้กำหนดไว้โดยเคร่งครัด

๑๕. การประเมินผลการปฏิบัติงานของผู้ประกอบการ

องค์การบริหารส่วนตำบลบางพระ สามารถนำผลการปฏิบัติงานแล้วเสร็จตามสัญญาของ

ผู้ยื่นข้อเสนอที่ได้รับการคัดเลือกให้ เป็นผู้รับจ้างเพื่อนำมาประเมินผลการปฏิบัติงานของผู้ประกอบการ
ทั้งนี้ หากผู้ยื่นข้อเสนอที่ได้รับการคัดเลือกไม่ผ่านเกณฑ์ที่กำหนดจะถูกระงับการยื่นข้อ
เสนอหรือทำสัญญากับองค์การบริหารส่วนตำบลบางพระ ไว้ชั่วคราว



(นางสาวเพชรรัตน์ ดาวเรือง)

หัวหน้าเจ้าหน้าที่พัสดุ

องค์การบริหารส่วนตำบลบางพระ

๒๕ ตุลาคม ๒๕๖๗



**รายละเอียดแนบท้ายประกอบแบบรูปรายการงานก่อสร้าง
โครงการปรับปรุงภูมิทัศน์ที่ทำการองค์การบริหารส่วนตำบลบางพระ**

๑. ความเป็นมา

องค์การบริหารส่วนตำบลบางพระ มีความประสงค์จะดำเนินโครงการปรับปรุงภูมิทัศน์ที่ทำการองค์การบริหารส่วนตำบลบางพระ โดยปรับปรุงภูมิทัศน์ ขนาด ๓๕ เมตร ยาว ๖๐ เมตร หรือคิดเป็นพื้นที่ก่อสร้างไม่น้อยกว่า ๒,๑๐๐ ตารางเมตร และศาลาประดิษฐานพระพุทธรูป (ตามแบบและรายละเอียดที่องค์การบริหารส่วนตำบลบางพระกำหนด)

๒. วัตถุประสงค์

เพื่อให้มีสถานที่ที่มีความสวยงาม ให้มีความร่มรื่นกับผู้ปฏิบัติงาน ตลอดจนประชาชนผู้มาติดต่อราชการที่องค์การบริหารส่วนตำบลบางพระ และนักท่องเที่ยว

๓. คุณสมบัติของผู้รับจ้าง

- ๓.๑ มีความสามารถตามกฎหมาย
- ๓.๒ ไม่เป็นบุคคลล้มละลาย
- ๓.๓ ไม่อยู่ระหว่างเลิกกิจการ
- ๓.๔ ไม่เป็นบุคคลซึ่งอยู่ระหว่างถูกระงับการยื่นข้อเสนอหรือทำสัญญากับหน่วยงานของรัฐไว้ชั่วคราวตามที่ประกาศเผยแพร่ในระบบเครือข่ายสารสนเทศของกรมบัญชีกลาง
- ๓.๕ ไม่เป็นบุคคลซึ่งถูกระงับชื่อไว้ในบัญชีรายชื่อผู้ทำงานและได้แจ้งเวียนชื่อให้เป็นผู้ถูกทำงานของหน่วยงานของรัฐในระบบเครือข่ายสารสนเทศของกรมบัญชีกลาง ซึ่งรวมถึงนิติบุคคลที่ผู้ทำงานเป็นหุ้นส่วนผู้จัดการ กรรมการผู้จัดการ ผู้บริหาร ผู้มีอำนาจในการดำเนินงานในกิจการของนิติบุคคลนั้นด้วย
- ๓.๖ มีคุณสมบัติและไม่มีลักษณะต้องห้ามตามที่คณะกรรมการนโยบายการจัดซื้อจัดจ้างและการบริหารพัสดุภาครัฐกำหนดในราชกิจจานุเบกษา
- ๓.๗ เป็นบุคคลธรรมดาหรือนิติบุคคลผู้มีอาชีพรับจ้างงานที่ประกวดราคาอิเล็กทรอนิกส์ดังกล่าว กรณีที่มีมูลค่าการจ้างไม่ถึง ๑ ล้านบาทเป็นบุคคลธรรมดาหรือนิติบุคคล เว้นแต่ กรณีวงเงินตั้งแต่ ๑ ล้านบาทขึ้นไปให้เป็นนิติบุคคลเท่านั้น
- ๓.๘ ไม่เป็นผู้มีผลประโยชน์ร่วมกันกับผู้ยื่นข้อเสนอรายอื่นที่เข้ายื่นข้อเสนอให้แก่องค์การบริหารส่วนตำบลบางพระ ณ วันประกาศประกวดราคาอิเล็กทรอนิกส์ หรือไม่เป็นผู้กระทำการอันเป็นการขัดขวางการแข่งขันราคาอย่างเป็นธรรม ในการประกวดราคาอิเล็กทรอนิกส์ครั้งนี้
- ๓.๙ ไม่เป็นผู้ได้รับเอกสิทธิ์หรือความคุ้มกัน ซึ่งอาจปฏิเสธไม่ยอมขึ้นศาลไทย เว้นแต่รัฐบาลของผู้เสนอราคาได้มีคำสั่งให้สละเอกสิทธิ์ความคุ้มกันเช่นนั้น
- ๓.๑๐ ผู้ยื่นข้อเสนอต้องมีผลงานก่อสร้างอาคาร หรือปรับปรุงอาคาร หรืองานประเภทเดียวกันกับงานที่ประกวดราคาจ้างในวงเงินไม่น้อยกว่า ๓๐% ของราคางบประมาณ และเป็นผลงานที่เป็นคู่สัญญาโดยตรงกับส่วนราชการ หน่วยงานตามกฎหมายว่าด้วยระเบียบบริหารราชการส่วนท้องถิ่น หน่วยงานอื่นซึ่งมีกฎหมายบัญญัติให้มีฐานะเป็นราชการบริหารส่วนท้องถิ่น รัฐวิสาหกิจ หรือหน่วยงานเอกชนที่องค์การบริหารส่วนตำบลบางพระเชื่อถือ

๓.๑๑ ผู้ยื่นข้อเสนอที่ยื่นข้อเสนอในรูปแบบของ “กิจการร่วมค้า” ต้องมีคุณสมบัติดังนี้

กรณีที่ข้อตกลงฯ กำหนดให้ผู้ร่วมค้ารายใดรายหนึ่งเป็นผู้ร่วมค้าหลัก ข้อตกลงฯ จะต้องมีการกำหนดสัดส่วนหน้าที่ และความรับผิดชอบในปริมาณงาน สิ่งของ หรือมูลค่าตามสัญญาของผู้เข้าร่วมค้าหลักมากกว่าผู้เข้าร่วมค้ารายอื่นทุกราย

กรณีที่ข้อตกลงฯ กำหนดให้ผู้เข้าร่วมค้ารายใดรายหนึ่งเป็นผู้เข้าร่วมค้าหลัก กิจการร่วมค่านั้น ต้องใช้ผลงานของผู้เข้าร่วมค้าหลักรายเดียวเป็นผลงานของกิจการร่วมค้าที่ยื่นข้อเสนอ

กรณีที่ข้อตกลงฯ กำหนดให้ผู้เข้าร่วมค้ารายใดรายหนึ่งเป็นผู้เข้าร่วมค้าหลัก ผู้เข้าร่วมค้าหลัก จะต้องเป็นผู้ประกอบการที่ขึ้นทะเบียนไว้กับกรมบัญชีกลาง ในส่วนของผู้เข้าร่วมค้าที่ไม่ใช่ผู้ร่วมค้าหลักจะเป็นผู้ประกอบการที่ขึ้นทะเบียนในสาขางานก่อสร้างไว้กับกรมบัญชีกลางหรือไม่ก็ได้

สำหรับข้อตกลงฯ ที่ไม่ได้กำหนดให้ผู้เข้าร่วมค้ารายใดเป็นผู้ร่วมค้าหลัก ผู้เข้าร่วมค้าทุกราย จะต้องมีความสมัครรับตามเงื่อนไขที่กำหนดไว้ในเอกสารเชิญชวน

๓.๑๒ ผู้ยื่นข้อเสนอ ต้องลงทะเบียนในระบบจัดซื้อจัดจ้างภาครัฐด้วยระบบอิเล็กทรอนิกส์ (Electronic Government Procurement : e-GP) ของกรมบัญชีกลาง

๓.๑๓ กรณีผู้ยื่นข้อเสนอได้จดทะเบียนเป็นผู้ประกอบการวิสาหกิจขนาดกลางและขนาดย่อม (SMEs) ให้ยื่นสำเนาใบขึ้นทะเบียนเป็นผู้ประกอบการวิสาหกิจขนาดกลางและขนาดย่อม (SMEs) ในวันที่ยื่นข้อเสนอ เพื่อประกอบการพิจารณา

๓.๑๔ ผู้รับจ้างต้องใช้วัสดุ ประเภทวัสดุหรือครุภัณฑ์ที่จะใช้ในงานก่อสร้าง เป็นวัสดุที่ผลิตภายในประเทศ โดยต้องใช้ไม่น้อยกว่าร้อยละ ๖๐ ของมูลค่าวัสดุที่จะใช้ในงานก่อสร้างทั้งหมดตามสัญญา และดำเนินการตามเงื่อนไขดังต่อไปนี้

(๑) ให้ใช้เหล็กที่ผลิตภายในประเทศซึ่งต้องไม่น้อยกว่าร้อยละ ๙๐ ของปริมาณเหล็กที่ต้องใช้ในงานก่อสร้างทั้งหมดตามสัญญา

(๒) หากการใช้เหล็กตามข้อ (๑) ยังไม่ครบร้อยละของมูลค่าที่กำหนดให้ใช้วัสดุส่งเสริมการผลิตภายในประเทศ (ร้อยละ ๖๐) ให้ผู้รับจ้างใช้วัสดุที่ผลิตภายในประเทศประเภทอื่นให้ครบตามร้อยละของมูลค่าที่กำหนดได้

ทั้งนี้ ผู้รับจ้างต้องจัดทำแผนการใช้วัสดุที่ผลิตในประเทศ และแผนการใช้เหล็กที่ผลิตภายในประเทศ เสนอองค์การบริหารส่วนตำบลบางพระภายใน ๖๐ วัน นับถัดจากวันลงนามในสัญญา ตามแบบเอกสารแนบท้ายเอกสารประกวดราคาจ้างก่อสร้างฯ

๔. แบบรูปรายละเอียดหรือคุณลักษณะเฉพาะ

ปรับปรุงภูมิทัศน์ ขนาด ๓๕ เมตร ยาว ๖๐ เมตร หรือคิดเป็นพื้นที่ก่อสร้างไม่น้อยกว่า ๒,๑๐๐ ตารางเมตร และศาลาประดิษฐานพระพุทธรูป ตามแบบประมาณราคาและแบบก่อสร้างโครงการขององค์การบริหารส่วนตำบลบางพระ อำเภอศรีราชา จังหวัดชลบุรี

๕. กำหนดเวลาส่งมอบงาน

ส่งมอบงาน ภายใน ๑๒๐ วันนับถัดจากวันลงนามในสัญญาจ้าง

๖. เกณฑ์การพิจารณาคัดเลือกข้อเสนอ

เกณฑ์ราคา

๗. วงเงินงบประมาณ/วงเงินที่ได้รับจัดสรร

จัดจ้างภายในวงเงิน ๗,๕๐๐,๐๐๐ บาท (เจ็ดล้านห้าแสนบาทถ้วน)

๘. งานและการจ่ายเงิน

แบ่งจ่ายเป็น ๓ งวด ดังนี้

งวดที่ ๑ เป็นจำนวนเงินในอัตราร้อยละ ๓๐ ของจำนวนเงินที่ตกลงตามสัญญาจ้าง เมื่อผู้รับจ้างได้ปฏิบัติงาน ดังนี้

- งานเตรียมพื้นที่ ปรับหน้าดิน
- งานก่อสร้างศาลาประดิษฐานพระพุทธรูป
งานตีฝังกักหมุด
งานตอกเข็ม คอ. ขนาด ๐.๒๖x๐.๒๖ เมตร พร้อมตัดหัวเสาเข็ม
งานโครงสร้าง เสา คาน พื้น
งานหลังคา
- งานจัดสวน
งานเทพื้นคอนกรีตเสริมเหล็กพื้นทางเดิมทั้งหมดแล้วเสร็จ

ระยะเวลาการก่อสร้าง ๔๕ วัน นับตั้งแต่วันที่ลงนามตามสัญญาจ้าง

งวดที่ ๒ เป็นจำนวนเงินในอัตราร้อยละ ๓๐ ของจำนวนเงินที่ตกลงตามสัญญาจ้าง เมื่อผู้รับจ้างได้ปฏิบัติงาน ดังนี้

- งานก่อสร้างศาลาประดิษฐานพระพุทธรูป
งานผนัง
งานพื้นผิว
งานฝ้าเพดาน
งานไฟฟ้าอาคาร
งานอื่น ๆ
- งานจัดสวน
งานบ่อน้ำพร้อมงานระบบ

ระยะเวลาการก่อสร้าง ๙๐ วัน นับตั้งแต่วันที่ลงนามตามสัญญาจ้าง

งวดที่ ๓ เป็นจำนวนเงินในอัตราร้อยละ ๔๐ ของจำนวนเงินที่ตกลงตามสัญญาจ้าง เมื่อผู้รับจ้างได้ปฏิบัติงาน ดังนี้

- งานจัดสวน
งานพื้นผิว
งานปลูกต้นไม้และตกแต่ง
งานระบบไฟฟ้าแสงสว่าง
งานอื่น ๆ

ระยะเวลาการก่อสร้าง ๑๒๐ วัน นับตั้งแต่วันที่ลงนามตามสัญญาจ้าง

๙. อัตราค่าปรับ

กรณีที่ผู้รับจ้างผิดสัญญาจัดจ้าง จะกำหนดค่าปรับเป็นรายวันเป็นจำนวนเงินตายตัว ในอัตราร้อยละ ๐.๑๐ ของราคาจ้างงาน

๑๐. การกำหนดระยะเวลารับประกันความชำรุดบกพร่อง (ถ้ามี)

ผู้รับจ้างต้องรับประกันความชำรุดบกพร่องระยะเวลา ๒ ปี นับถัดจากวันที่คณะกรรมการตรวจรับพัสดุ

๑๑. ผู้รับผิดชอบโครงการฯ

สำนักปลัดองค์การบริหารส่วนตำบล

(ลงชื่อ).....ประธานกรรมการ

(นายพิษณุตม์ เสริมพงษ์)

ผู้อำนวยการกองช่าง

(ลงชื่อ).....กรรมการ

(นางสาวกัณตา ธวานุญรัมย์)

หัวหน้าสำนักปลัดองค์การบริหารส่วนตำบล

(ลงชื่อ).....กรรมการ

(นายอมรเทพ กอบกุล)

วิศวกรโยธาชำนาญการ

โครงการปรับปรุงภูมิทัศน์ที่ทำการองค์การบริหารส่วนตำบลบางพระ

หมู่ที่ 11 ตำบลบางพระ อำเภอศรีราชา จังหวัดชลบุรี



ฝ่ายแบบแผนและก่อสร้าง กองช่าง อบต.บางพระ

เลขที่แบบ :	
DRAWING No.	TOTAL SHEETS
LA-000	27



โครงการ :
บริเวณภูมิทัศน์ ที่ทำการ อบต. บางพระ

ปริมาณงาน :
บริเวณภูมิทัศน์ ขนาด 35 เมตร ยาว 80 เมตร
พร้อมติดตั้งสิ่งก่อสร้างไม่ต่ำกว่า 2,100 ตร.ม.
และค่าภาวะศึกษาและตรวจสอบ
(ตามแบบและรายละเอียดที่ อบต. บางพระกำหนด)

สถานที่ :
ที่ทำการ อบต. บางพระ
หมู่ที่ 11 ต. บางพระ อ. ศรีราชา จ. ชลบุรี

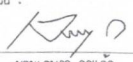
ออกแบบ :

นายเจษฎา กุลแก้ว
ส-ธอ. 2550

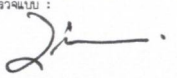
ออกแบบ :

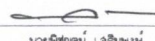
นายวิษิตา เสือสิน
สย. 11308

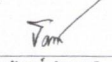
ตรวจแบบ :

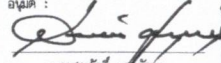
นายเพชร กอภกุล
ศึกษารโยธาชำนาญการ

ตรวจแบบ :

นายพิชิตพงษ์ เลือ่งพงษ์
ผู้อำนวยการกองช่าง

เห็นชอบ :

นายรัฐพงษ์ ป่าจุญภาติ
รองปลัด อบต. ศึกษาธิการแทน
ปลัด อบต. บางพระ

อนุมัติ :

นายสมศักดิ์ ปองพิธิตา
นายก อบต. บางพระ

แบบลดง :
แบบ 3D

ขนาดกระดาษ : -

วันที่ : -

เลขที่แบบ :

DRAWING No.	TOTAL SHEETS
LD-102	27

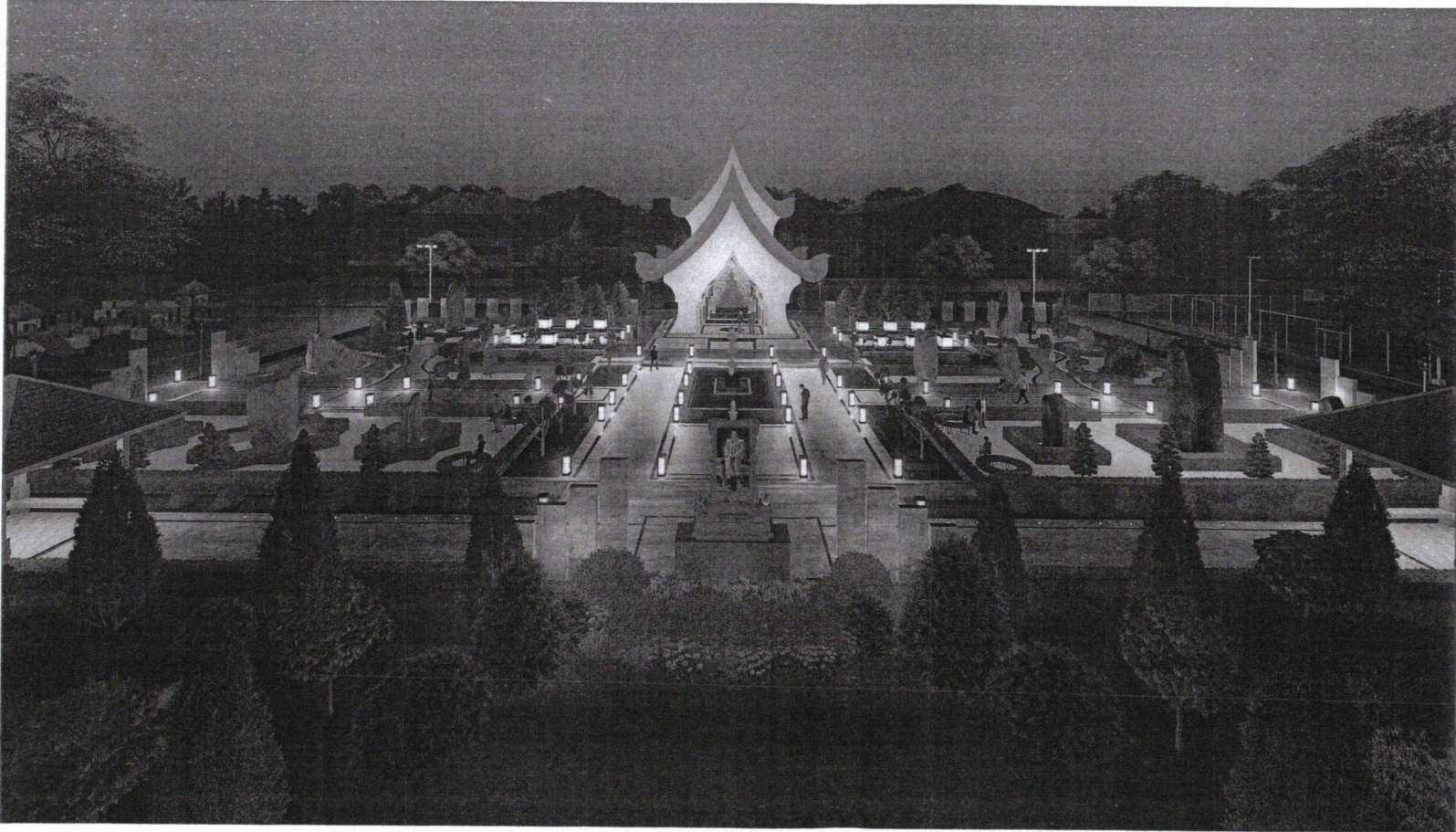

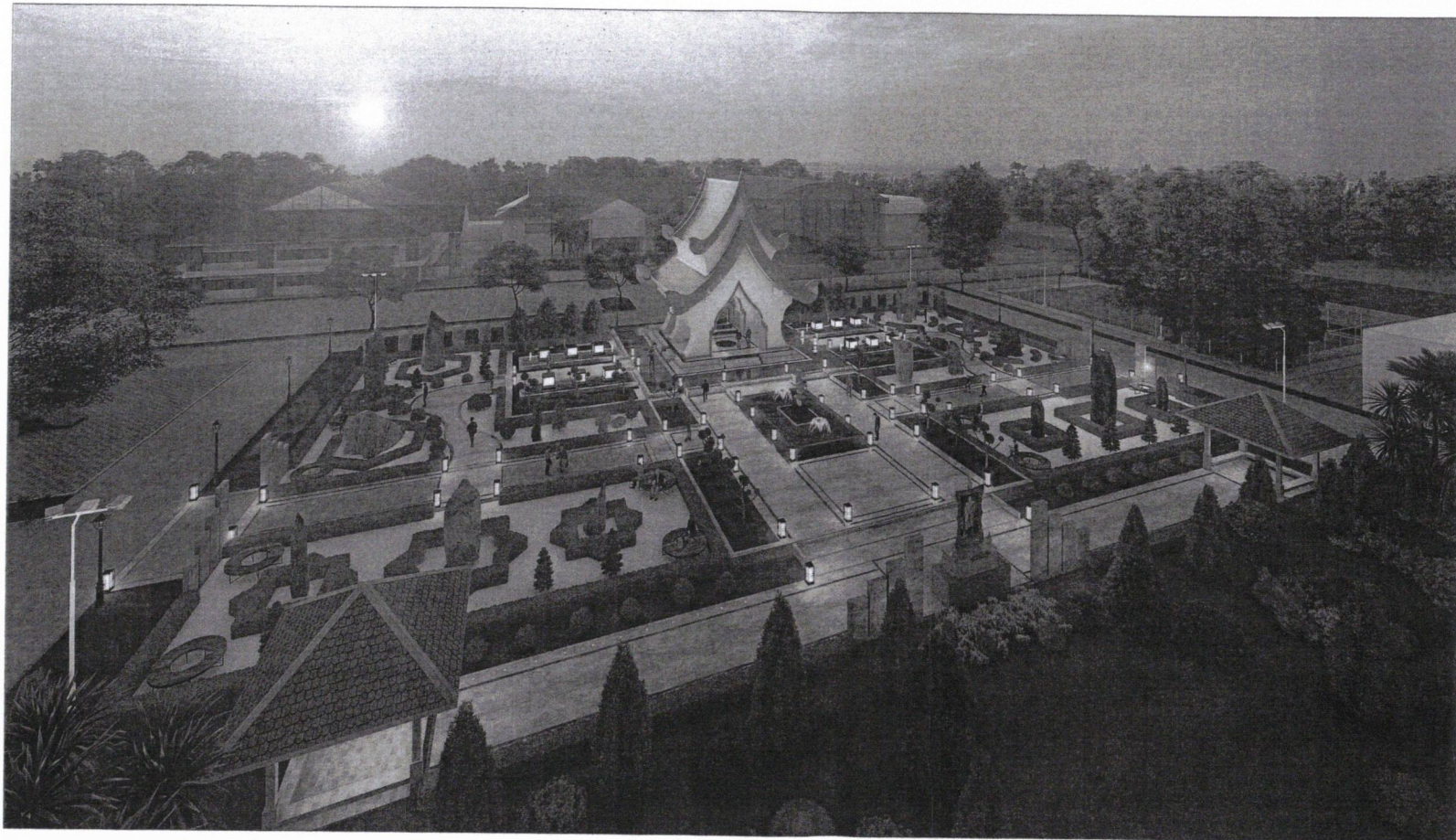

โครงการ :
 บริเวณภูมิทัศน์ ที่ทำการ อต.บางพระ

ปริมาณงาน :
 บริเวณภูมิทัศน์ ขนาด 35 เมตร ยาว 50 เมตร
 พร้อมเดินไฟฟ้าภายในรั้วยาว 2,100 ตร.ม.
 และค่าประปาฐานประปา
 (คำนวณและรายละเอียดที่ อต.บางพระกำหนด)

สถานที่ :
 ที่ทำการ อต.บางพระ
 หมู่ที่ 11 ต.บางพระ อ.ศรีราชา จ.ชลบุรี

ออกแบบ :

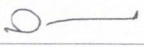
 นายจัญญา ญวนแก้ว
 ส-ต. 2850

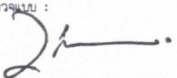
ออกแบบ :

 นายวิฑูรย์ เข้มชื่น
 สย. 11308

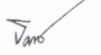
ตรวจแบบ :

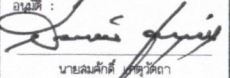
 นายสมรเทพ กอบกุล
 วิศวกรโยธาชำนาญการ

ตรวจแบบ :

 นายพิชิตพงษ์ เลิศมพงษ์
 ผู้อำนวยการกองช่าง

เห็นชอบ :

 นายรัฐพงษ์ ป่าจุงกดี
 รองผอ.ต. อต. สำนักราชการแทน
 ปลัด อต.บางพระ

อนุมัติ :

 นายสมศักดิ์ ทรัพย์ดีดา
 นายก อต.บางพระ

แบบแสดง :
 แบบ 30

ขนาดกระดาษ : -

วันที่ : -

เลขที่แบบ :

DRAWING No. TOTAL SHEETS

LD-101 27



โครงการ :

ปรับปรุงพื้นที่ ที่ทำการ อบต. บางพระ

ปริมาณงาน :

ปรับปรุงพื้นที่ ขนาด 35 เมตร ยาว 80 เมตร
 หรือคิดเป็นพื้นที่ก่อสร้างน้อยกว่า 2,100 ตร.ม.
 และศาลาประติมากรรม ๑ หลัง
 (ควบคุมและรายละเอียดที่ อบต. บางพระกำหนด)

สถานที่ :

ที่ทำการ อบต. บางพระ

หมู่ที่ 11 ต. บางพระ อ. ศรีราชา จ. ชลบุรี

ออกแบบ :

[Signature]

นายเจษฎา กุลแก้ว
 ส-สถ. 2650

ออกแบบ :

[Signature]

นายวิภา ใยชื่น
 สบ. 11308

ตรวจแบบ :

[Signature]

นายอรเทพ กอบกุล
 วิศวกรโยธาชำนาญการ

ตรวจแบบ :

[Signature]

นายพิชิตพล เจริญพงษ์
 ผู้อำนวยการกองช่าง

เห็นชอบ :

[Signature]

นายอิทธิพงษ์ บำรุงญาติ
 รองเลดี อบต. อธิการยกร่างแผน
 ปลัด อบต. บางพระ

อนุมัติ :

[Signature]

นายสมศักดิ์ เกตุธาดา
 นายก อบต. บางพระ

แบบแสดง :

แบบ 3D

มาตรฐาน :

-

วันที่ :

-

เลขที่แบบ :

DRAWING No. TOTAL SHEETS

LD-103 27

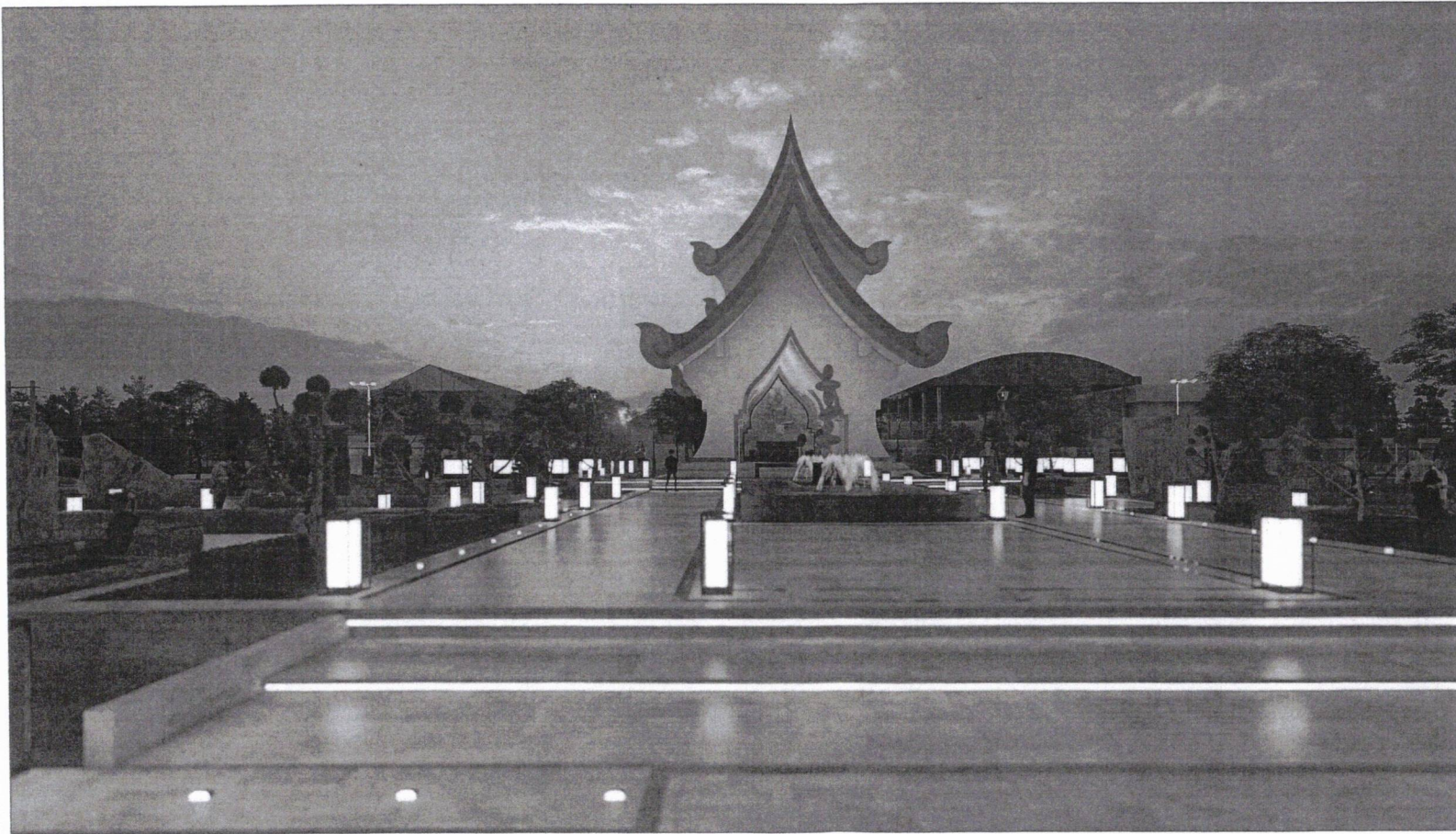

โครงการ :
 บริษัทรุ่งเรืองรัตน์ ศึกษาร อด.บางพระ

ปริมาณงาน :
 บริษัทรุ่งเรืองรัตน์ ขนาด 35 เมตร ยาว 60 เมตร
 ผนังติดเป็นสี่เหลี่ยมกว้างน้อยกว่า 2.100 ตร.ม.
 และค่ารายละเอียดของทุกข้อ
 (ตามแบบและรายละเอียดที่ อด.บางพระกำหนด)

สถานที่ :
 ศึกษาร อด.บางพระ
 หมู่ที่ 11 ต.บางพระ อ.ศรีราชา จ.ชลบุรี

ออกแบบ :

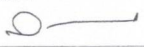
 นายเจษฎา กุลแก้ว
 ส-สอ. 2650

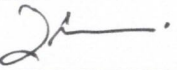
ออกแบบ :

 นายวิฑูรย์ แซ่เอ็ง
 สอ. 11308

ตรวจแบบ :

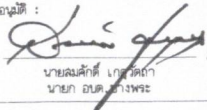
 นายพงษ์เทพ กอบุตร
 ศึกษารโยธาชำนาญการ

ตรวจแบบ :

 นายพิชิตธน์ แซ่เอ็ง
 ผู้อำนวยการกองช่าง

เห็นชอบ :

 นายพงษ์เทพ แซ่เอ็ง
 รองอธิบดี อด. ศึกษารโยธาชำนาญ
 อด. อด. บางพระ

อนุมัติ :

 นายพงษ์เทพ แซ่เอ็ง
 นายก อด. บางพระ

แบบแสดง :
 แบบ 3D

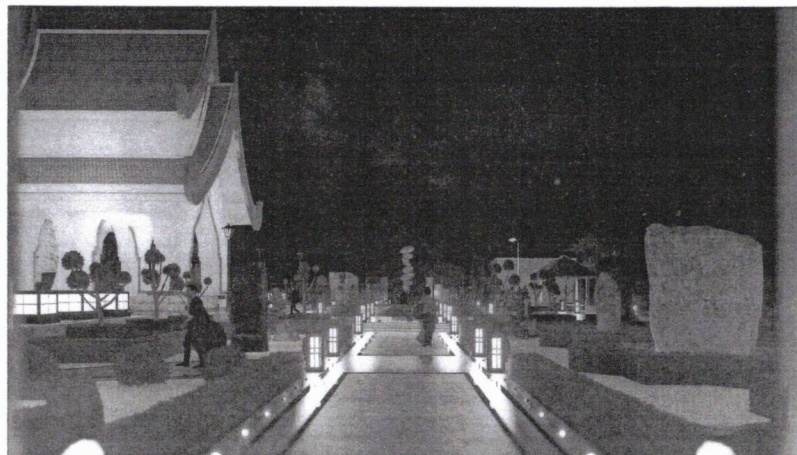
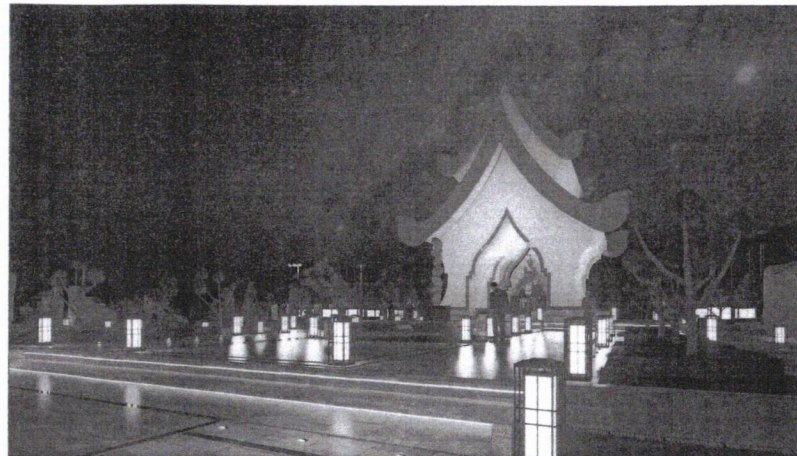
มาตรฐาน : -
 วันที่ : -
 เลขที่แบบ :

DRAWING No.	TOTAL SHEETS
LD-104	27



โครงการ :

ปรับปรุงภูมิทัศน์ สีฟ้าการ อต. บางพระ

ปริมาณงาน :

ปรับปรุงภูมิทัศน์ ขนาด 35 เมตร ยาว 80 เมตร
 หรือคิดเป็นพื้นที่ก่อสร้างไม่ต่ำกว่า 2,100 ตร.ม.
 และค่าอุปกรณ์และวัสดุ
 (ค่าแปลนและรายละเอียดที่ อต. บางพระกำหนด)

สถานที่ :

สีฟ้าการ อต. บางพระ
 หมู่ที่ 11 ต. บางพระ อ. ศรีราชา จ. ชลบุรี

ออกแบบ :

[Signature]
 นายเจษฎา ภูมแก้ว
 ส-ธอ. 2650

ออกแบบ :

[Signature]
 นายวิทยา เข้มชื่น
 สอ. 11308

ตรวจแบบ :

[Signature]
 นายสมรเทพ กอบกุล
 "วิศวกรโยธาชำนาญการ"

ตรวจแบบ :

[Signature]
 นายพิชญภูมิ เสงี่ยมพงษ์
 ผู้อำนวยการกองช่าง

เห็นชอบ :

[Signature]
 นายรัฐพงษ์ ป่ารุ่งญาติ
 รองปลัด อต. สาขาวิชาภาพพิมพ์
 บัณฑิต อต. บางพระ

อนุมัติ :

[Signature]
 นายสมศักดิ์ คุ้มวัดตา
 นายก อต. บางพระ

แบบแสดง :

แบบ 3D

มาตรฐานส่วน :

วันที่ :

เลขที่แบบ :

DRAWING No. TOTAL SHEETS

LD-105 27



โครงการ :
ปฏิสังขรณ์ที่ดิน ที่ทำการ อบต. บางพระ

ปริมาณงาน :
ปฏิสังขรณ์ที่ดิน ขนาด 35 เมตร ยาว 80 เมตร
พร้อมเดินบันไดกลางไม้เนื้อแข็ง 2.100 ตร.ม.
และศาลาประดิษฐานพระพุทธรูป
(ตามแบบและรายละเอียดที่ อบต. บางพระกำหนด)

สถาปน์ :
ที่ทำการ อบต. บางพระ
หมู่ที่ 11 ต. บางพระ อ. ศรีราชา จ. ชลบุรี

ออกแบบ :

นายเจษฎา กุลแก้ว
ธ-ธอ. 2650

ออกแบบ :

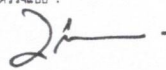
นายสิทธิชัย แซ่เอ็ง
ธบ. 11308

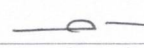
ตรวจแบบ :

นายเจษฎา กุลแก้ว
วิศวกรโยธาชำนาญการ

ตรวจแบบ :

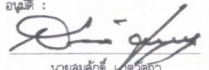
นายสิทธิชัย แซ่เอ็ง
ผู้อำนวยการกองช่าง

เห็นชอบ :

นายสิทธิชัย แซ่เอ็ง
รองปลัด อบต. ชำนาญการพิเศษ
ปลัด อบต. บางพระ

อนุมัติ :

นายสมศักดิ์ เกตุธิดา
นายก อบต. บางพระ

แบบแสดง :
แบบ 3D

ขนาดกระดาษ : -

วันที่ : -

เลขที่แบบ : -

DRAWING No. TOTAL SHEETS

LD-107 27



โครงการ :

ปรับปรุงภูมิทัศน์ ที่ทำการ อตต. บางพระ

ปริมาณงาน :

ปรับปรุงภูมิทัศน์ ขนาด 35 เมตร ยาว 90 เมตร
 หรือคิดเป็นพื้นที่ก่อสร้างไม่ต่ำกว่า 2,100 ตร.ม.
 และค่าช่างวิชาชีพทางสถาปัตย์
 (ตามแบบและรายละเอียดที่ อตต. บางพระกำหนด)

สถานที่ :

ที่ทำการ อตต. บางพระ
 หมู่ที่ 11 ต. บางพระ อ. ศรีราชา จ. ชลบุรี

ออกแบบ :

Kany D
 นายเจษฎา คุณแก้ว
 ส-ธอ. 2650

ออกแบบ :

[Signature]
 นายวิทย์ ธีรสิน
 สอ. 11308

ตรวจออกแบบ :

[Signature]
 นายสมรเทพ กอบกุล
 วิศวกรโยธาชำนาญการ

ตรวจออกแบบ :

[Signature]
 นายพิชญ์ เลิศสิงห์
 ผู้อำนวยการกองช่าง

เงินตอบแทน :

[Signature]
 นายวิทย์พงษ์ ปาฐกษัติ
 รองอธิบดี อตต. ศึกษาศาสตร์การแผน
 บลัด อตต. บางพระ

อนุมัติ :

[Signature]
 นายสมศักดิ์ เกตุธาดา
 นายก อตต. บางพระ

แบบแสดง :

แบบ 3D

มาตรฐานส่วน :

-

วันที่ :

-

เลขที่แบบ :

-

DRAWING No. TOTAL SHEETS

LD-108 27

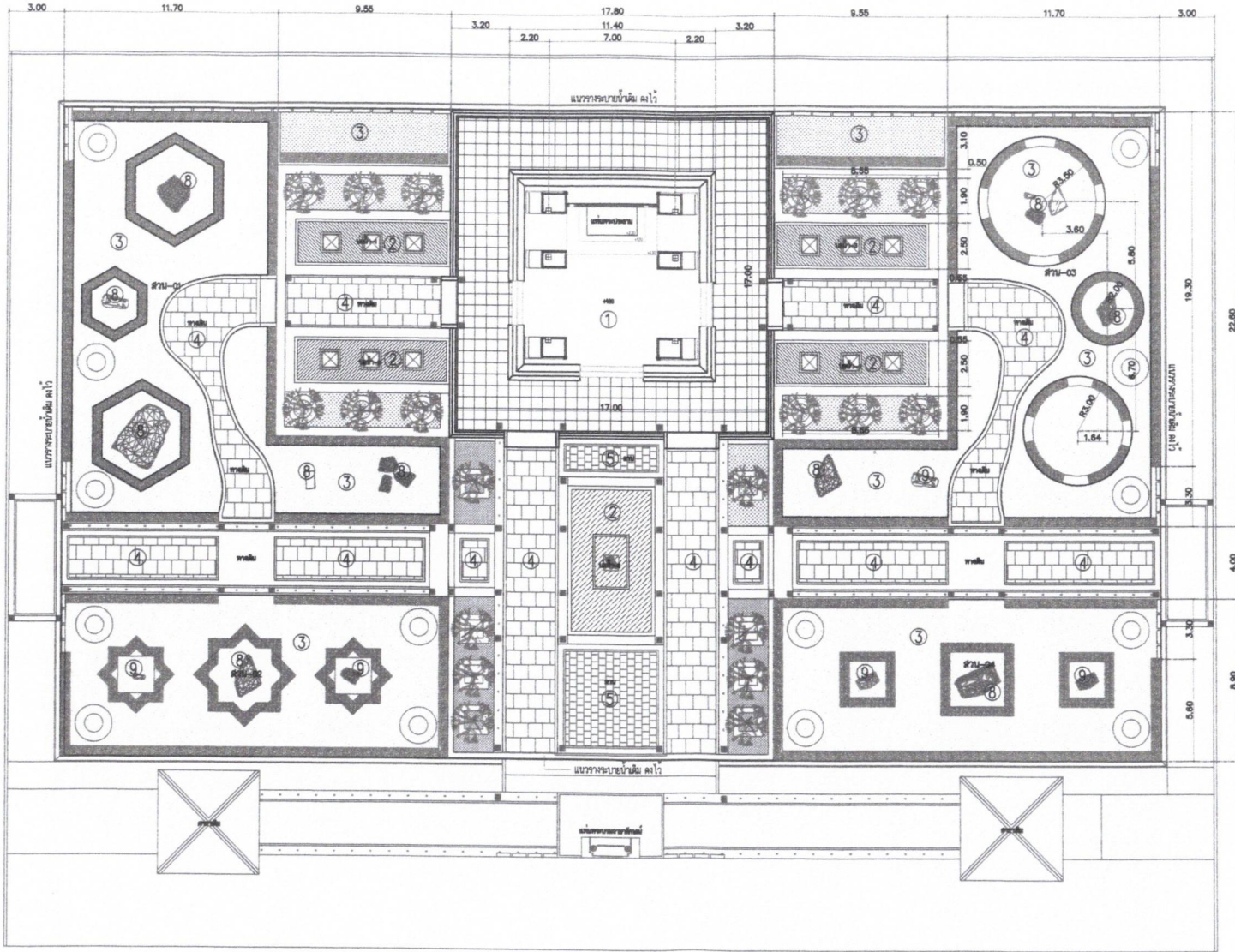

โครงการ :
บริษัท รุ่งอรุณ จำกัด อาคาร เอส. บางพระ

ปริมาณงาน :
บริษัท รุ่งอรุณ จำกัด 35 เมตร ยาว 80 เมตร
พื้นที่ดิน 10 ไร่ 1 งาน 10 ตารางวา 2,100 ตร.ม.
และค่าเช่าที่ดินรายปี 100,000 บาท
(ค่าเช่าและค่าเช่าที่ดินที่ เอส. บางพระกำหนด)

สถานที่ :
พื้นที่การ เอส. บางพระ
หมู่ที่ 11 ต. บางพระ อ. ศรีราชา จ. ชลบุรี

ออกแบบ :

นายเจษฎา กุลแก้ว
จ. - สด. 2650

ออกแบบ :

นายวิทย์ ชาญชัย
ร.ย. 11308

ตรวจแบบ :

นายสมรเทพ กอบกุล
วิศวกรโยธาชำนาญการ

ตรวจแบบ :

นายพิชิตภูมิ เจริญพงษ์
ผู้อำนวยการกองช่าง

เห็นชอบ :

นายสุวิทย์ ป่ารุ่งญาติ
รองปลัด อบต. จัดทำรายการแผน
ผัง เอส. บางพระ

อนุมัติ :

นายสมศักดิ์ เกตุวัฒนา
นายก อบต. บางพระ

แปลและลง :
แปลผังรวม

มาตรฐาน :
วันที่ :
เลขที่แบบ :

DRAWING No. TOTAL SHEETS

LP-100 27

- ① งานก่อสร้างศาลาประดิษฐานพระพุทธรูป ขนาด 17.80x17.80 m.
- ② งานก่อสร้างบ่อน้ำ ขนาด 5.00x8.00 m. จำนวน 1 บ่อ และ ขนาด 2.50x8.00 m. จำนวน 4 บ่อ
- ③ งานจัดสวน พื้นที่ 1,100 sq.m.
- ④ งานก่อสร้างพื้นทางเดิน พื้นที่ 452 sq.m.
- ⑤ งานก่อสร้างลาน พื้นที่ 46.40 sq.m.
- ⑥ งานไฟฟ้าส่องสว่าง

ผังรวมโครงการ
Scale:1:100

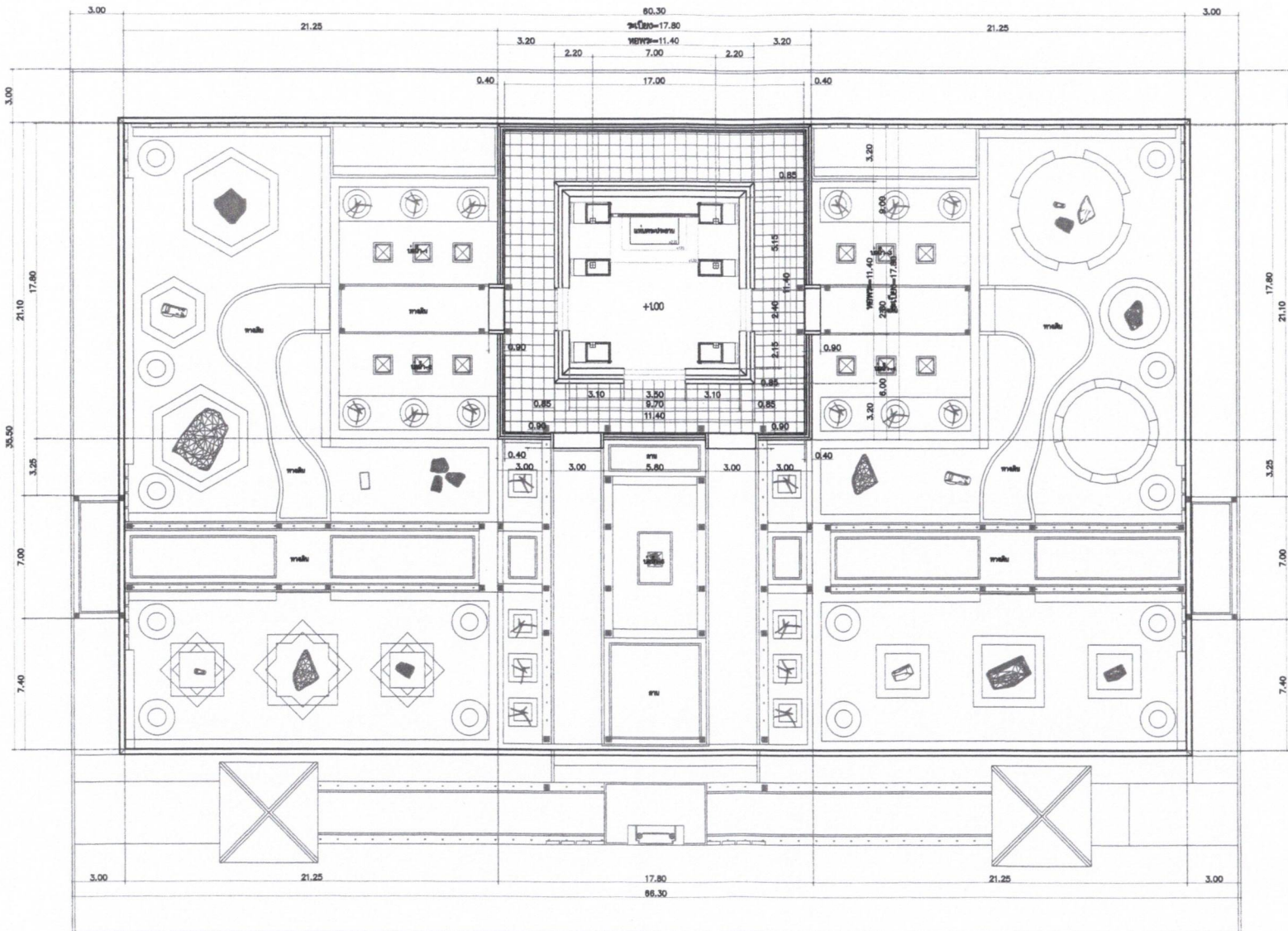

แปลนแสดงตำแหน่งศาลาประดิษฐานพระพุทธรูป
Scale/1:100



โครงการ :	ปรับปรุงภูมิทัศน์ ที่ทำการ อบต.บางพระ
ปริมาณงาน :	ปรับปรุงภูมิทัศน์ ขนาด 35 เมตร ยาว 80 เมตร หรือคิดเป็นพื้นที่ก่อสร้างไม่ต่ำกว่า 2,100 ตร.ม. และค่าประปาประปาประปาประปา (ตามแบบและรายละเอียดที่ อบต.บางพระกำหนด)
สถานที่ :	ที่ทำการ อบต.บางพระ หมู่ที่ 11 ต.บางพระ อ.ศรีราชา จ.ชลบุรี
ออกแบบ :	 นายจิตรพงศ์ คุ้มแก้ว อ.สถ. 2650
ออกแบบ :	 นายวิฑิตยา นัยถิ่น ร.ช. 11308
ตรวจแบบ :	 นายจิตรพงศ์ คุ้มแก้ว วิศวกรโยธาชำนาญการ
ตรวจแบบ :	 นายจิตรพงศ์ คุ้มแก้ว ผู้อำนวยการกองช่าง
เห็นชอบ :	 นายจิตรพงศ์ คุ้มแก้ว รองปลัด อบต. ชำนาญการแผน ปลัด อบต.บางพระ
อนุมัติ :	 นายสมศักดิ์ เกตุวิธิตา นายก อบต.บางพระ
แบบแสดง :	แบบแสดงตำแหน่งศาลาประดิษฐานพระพุทธรูป
มาตรฐาน :	-
วันที่ :	-
เลขที่แบบ :	-

DRAWING No.	TOTAL SHEETS
LP-200	27



โครงการ :
 บริษัทบุญรัตน์ ที่ทำการ อต.บางพระ

ปริมาณงาน :
 บริษัทบุญรัตน์ ขนาด 35 เมตร ยาว 60 เมตร
 หรือคิดเป็นพื้นที่ก่อสร้างไม่ต่ำกว่า 2,100 ตร.ม.
 และศาลาประดิษฐานพระพุทธรูป
 (ตามแบบและรายละเอียดที่ อต.บางพระกำหนด)

สถานที่ :
 ที่ทำการ อต.บางพระ
 หมู่ที่ 11 ต.บางพระ อ.ศรีราชา จ.ชลบุรี

ออกแบบ :

 นายจอมจ้อย กุลแก้ว
 ล.สถ.2850

ออกแบบ :

 นายวิฑูยา แซ่เทียน
 สธ.11308

ตรวจแบบ :

 นายจอมจ้อย กุลแก้ว
 วิศวกรโยธาชำนาญการ

ตรวจแบบ :

 นายจอมจ้อย กุลแก้ว
 วิศวกรโยธาชำนาญการ

เห็นชอบ :

 นายจอมจ้อย กุลแก้ว
 วิศวกรโยธาชำนาญการ
 ปลัด อต.บางพระ

อนุมัติ :

 นายสมศักดิ์ เกตุวิธิตา
 นายก อต.บางพระ

แบบแสดง :
 แปลนแสดงตำแหน่งบ่อน้ำ

มาตรฐาน : -

วันที่ : -

เลขที่แบบ : -

DRAWING No. TOTAL SHEETS

LP-300 27

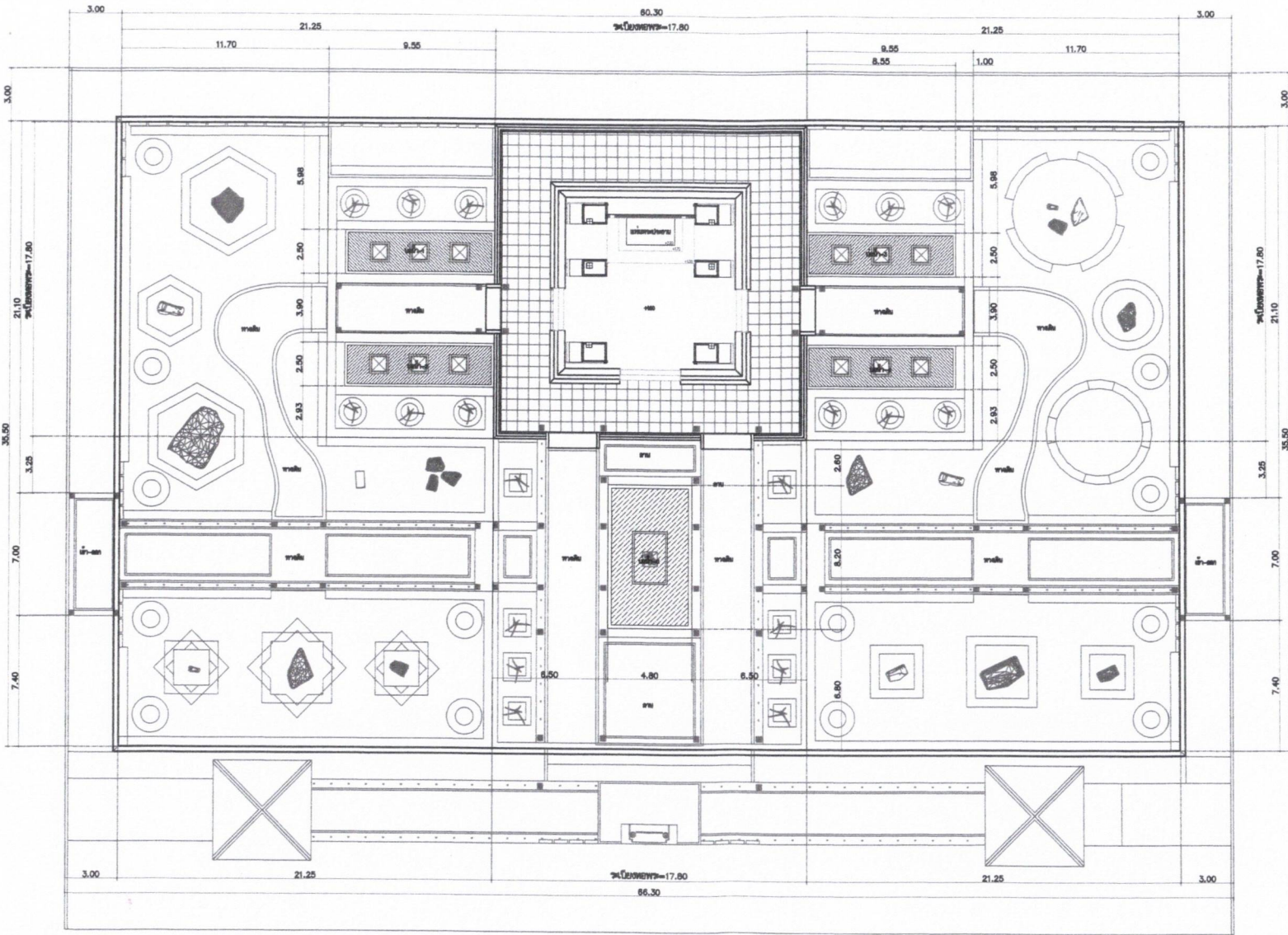

แปลนแสดงตำแหน่งบ่อน้ำ
 Scale: 1:100

- งานก่อสร้างบ่อน้ำ ขนาด 4.80x8.20 m. จำนวน 1 บ่อ พร้อมระบบ
- งานก่อสร้างบ่อน้ำ ขนาด 2.50x8.50 m. จำนวน 4 บ่อ พร้อมระบบ



โครงการ :
บริษัทผู้ถือหุ้น ที่ทำการ อต. บางพระ

ปริมาณงาน :
บริษัทผู้ถือหุ้น ขนาด 35 เมตร ยาว 80 เมตร
หรือคิดเป็นพื้นที่ก่อสร้างไม่น้อยกว่า 2,100 ตร.ม.
และอาคารประดิษฐานพระพุทธรูป
(ศาลาแบบพระราชวังเอเซียที่ อต. บางพระ/กม.๓๕)

สถานที่ :
ที่ทำการ อต. บางพระ
หมู่ที่ 11 ต. บางพระ อ. ศรีราชา จ. ชลบุรี

ออกแบบ :

นายเจษฎา กุลแก้ว
ด-ลธ. 2650

ออกแบบ :

นายวิชา เย็นชื่น
ดธ. 11308

ตรวจแบบ :

นายอรรถเทพ กอนกุล
วิศวกรโยธาชำนาญการ

ตรวจแบบ :

นายศิษุภรณ์ เล็มหมงษ์
ผู้อำนวยการกองช่าง

เห็นชอบ :

นายรัชพงษ์ ป่างงูชาติ
รองผู้จัดการ, ศึกษาราชการแทน
ปลัด อต. บางพระ

อนุมัติ :

นายณัฐศักดิ์ เกตุวัฒนา
นายก อต. บางพระ

แบบแสดง :
แปลนแสดงงานจัดสวน

มาตรฐาน : -
วันที่ : -
เลขที่แบบ :

DRAWING No. TOTAL SHEETS

LP-400 27

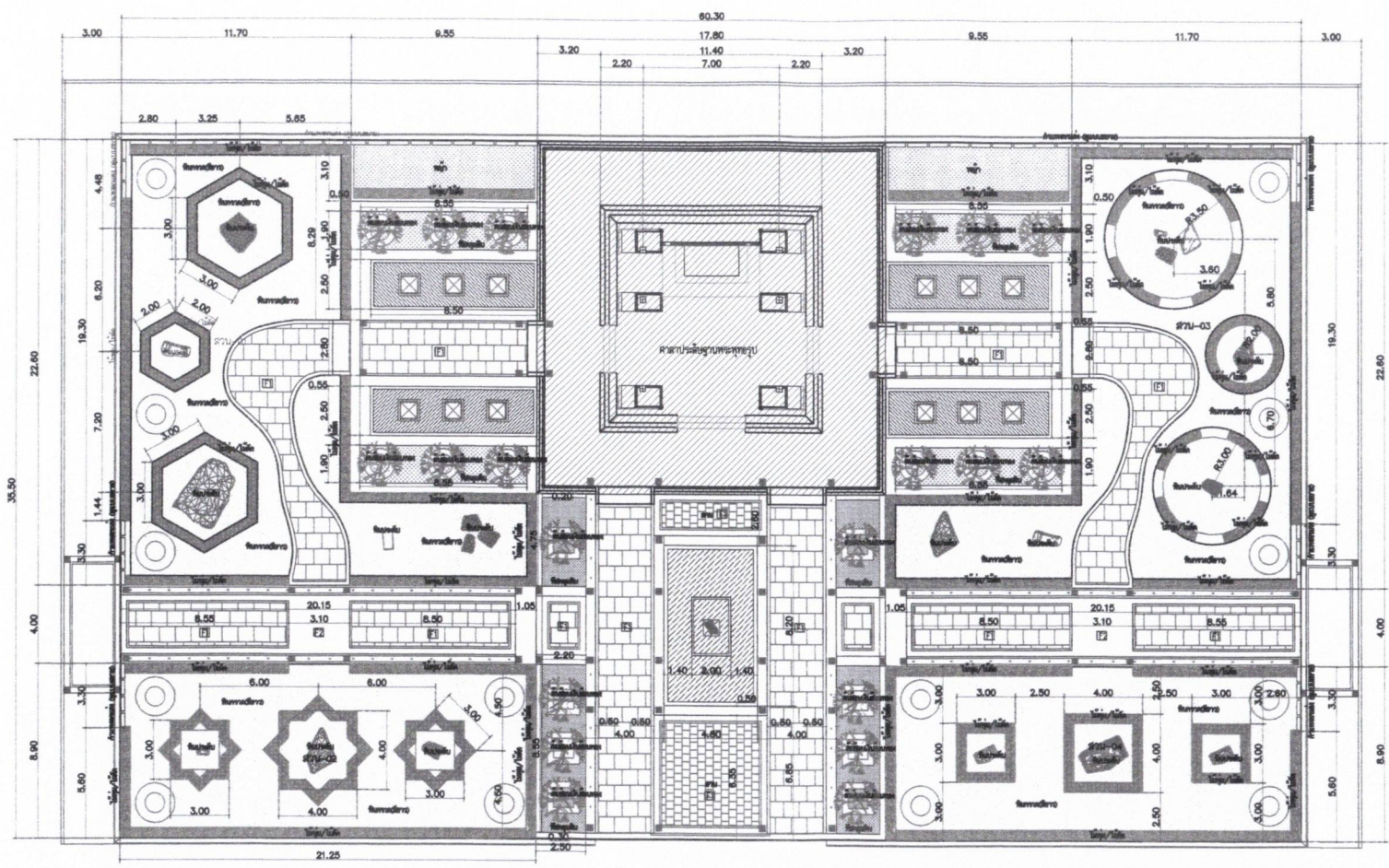

- ต้นช้อนเงินช้อนทอง ขนาดลำต้นไม่น้อยกว่า 3 นิ้ว ความสูงไม่น้อยกว่า 2.00 เมตร (จำนวน 20 ต้น)
- ไม้พุ่ม/ไม้ตัด ขาอกเกียน ความสูงไม่น้อยกว่า 0.30 เมตร
- ปุ่มหญ้านวลน้อย
- หินกรวดสีขาว
- หินธรรมชาติประดับสวน
- กำแพงตกแต่ง (ก่ออิฐฉาบปูนแบบเต็มแนวราบเรียบ ทาที่ด้วยสีเบเยอร์ซิลด์ อาร์ท เอฟเฟกซ์ ลอว์ท์ ลูตอร์น้ำมัน) ความสูง 1.50 - 3.00 เมตร

- F1 พื้น คลล. ปูด้วยกระเบื้องแมดโต กราไฟท์ ขนาด 30x60 ซม.
- F2 พื้น คลล. ปูด้วยหินอ่อนเพ็ชร์พอร์ทโทโร (Portoro Gold) โทนสีดำมีลายน้ำตาลทองคล้ายผิวห่านมัน
- รอยต่อระหว่างพื้นเดินเส้นแบ่งแนวของเหล็ก

แปลนแสดงงานจัดสวน
Scale:1:100

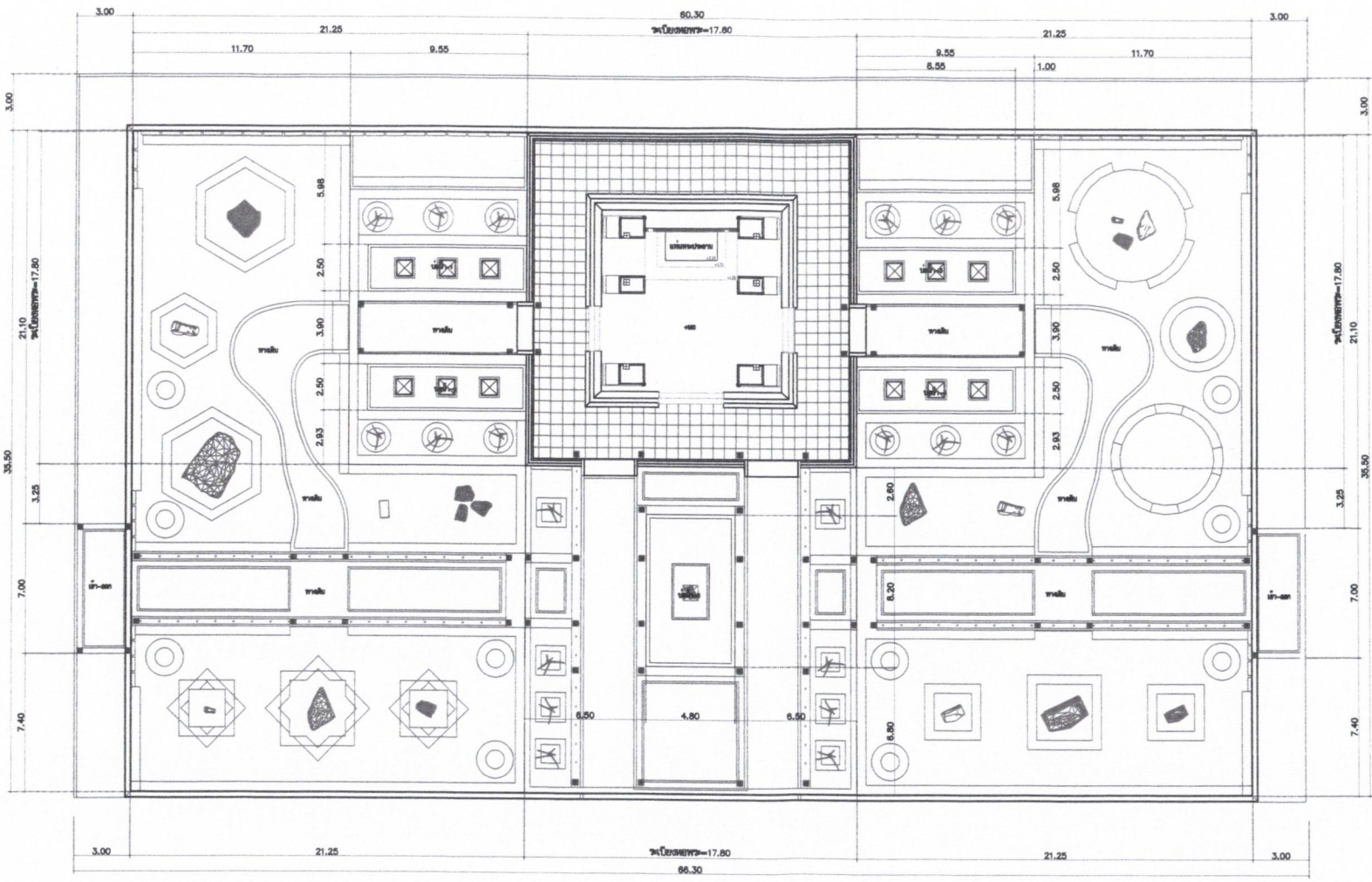

สัญลักษณ์วงโคม	
■	โคมไฟทางเดิน
⊗	โคมไฟตามผนังบนบานประตู (สีที่ตามแบบ 30)
□	โคมไฟแบบฝังพื้น

แปลนระบบแสงสว่าง (ส่วน)
Scale: 1:100

โครงการ :
บริษัทผู้ถือหุ้น ที่ทำการ อตต.บางพระ

ปริมาณงาน :
บริษัทผู้ถือหุ้น ขนาด 35 เมตร ยาว 60 เมตร
พื้นที่บริเวณที่ก่อสร้างไม่น้อยกว่า 2,100 ตร.ม.
และอาคารประดิษฐานพระพุทธรูป
(ตามแบบและรายละเอียดที่ อตต.บางพระกำหนด)

สถานที่ :
ที่ทำการ อตต.บางพระ
หมู่ที่ 11 ต.บางพระ อ.ศรีราชา จ.ชลบุรี

ออกแบบ :

นายจิตรพล ชาติมนตรี
จ.ด. 2650

ออกแบบ :

นายวิฑูรย์ เข็มเทียน
ร.บ. 11308

ตรวจแบบ :

นายอรรถพร วัฒนกุล
วิศวกรโยธาชำนาญการ

ตรวจแบบ :

นายพิชิตพล เลิศสิงหนะ
ผู้อำนวยการกองช่าง

เห็นชอบ :

นายสุวิทย์ บำรุงชาติ
รองปลัด อตต. วิชาสายอากาศแผน
ปลัด อตต.บางพระ

อนุมัติ :

นายสมศักดิ์ เกตุรัตน์
นายก อตต.บางพระ

แบบแสดง :
แปลนระบบแสงสว่าง (ส่วน)

มาตรฐาน : -
วันที่ : -
เลขที่แบบ :



โครงการ :
บริษัทรุ่งอรุณ จำกัด ที่ทำการ อต. บางพระ

ปริมาณงาน :
บริษัทรุ่งอรุณ จำกัด ขนาด 35 เมตร ยาว 60 เมตร
พร้อมติดตั้งที่จอดรถในอาคาร 2,100 ตร.ม.
และค่าประกอบโครงสร้างและทุบลูก
(ตามแบบและรายละเอียดที่ อต. บางพระกำหนด)

สถานที่ :
ที่ทำการ อต. บางพระ
หมู่ที่ 11 ต. บางพระ อ. ศรีราชา จ. ชลบุรี

ออกแบบ :

นาย นงนุช กุลแก้ว
อ.ลต. 2650

ออกแบบ :

นาย วิทยา แอยสิน
สย. 11308

ตรวจแบบ :

นาย สงเพชร กอบกุล
วิศวกรโยธาชำนาญการ

ตรวจแบบ :

นาย พิชิต เลิมพงษ์
ผู้อำนวยการกองช่าง

เห็นชอบ :

นาย pongthong ปารุงยวน
กองผลิต อต. สำนักช่างากาณ
ผลิต อต. บางพระ

อนุมัติ :

นาย สมศักดิ์ เกตุวัตตะ
นายก อต. บางพระ

แบบแสดง :
แปลนพื้น

มาตรฐานวง : -
วันที่ : -

เลขที่แบบ :

DRAWING No. TOTAL SHEETS

AR-001 27

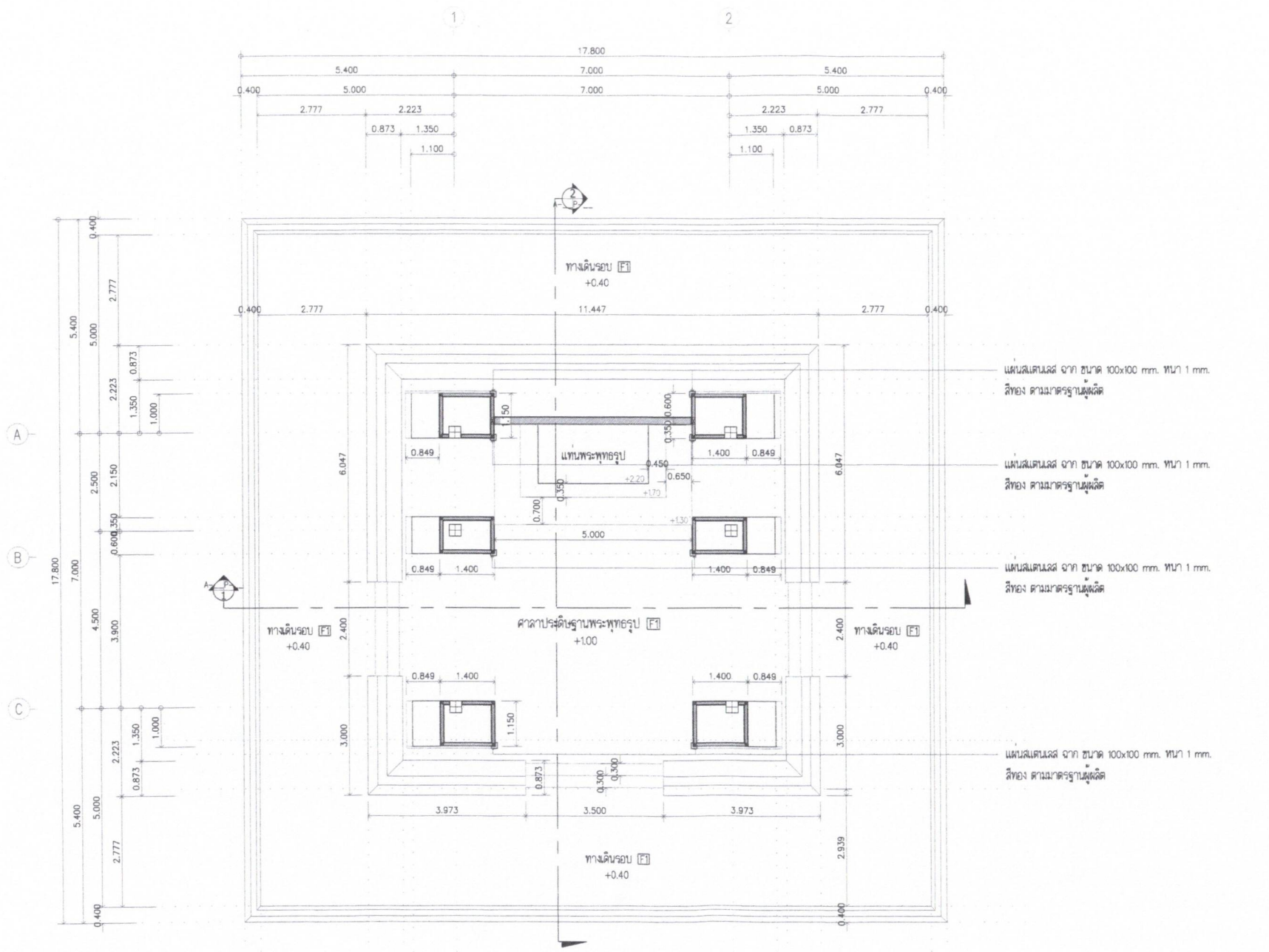

- รายการประกอบแบบ
- พื้น F1 ผลิต ปูด้วยหินแกรนิต โทนสีขาว
 - พื้นง้ออิฐแดงปูทับปูน ปูทับด้วยหินอ่อน โทนสีขาว
 - ฝ้าภายใน ยิปซัมบอร์ด ทนน้ำ 9 มม. ทนชื้น

แปลนพื้น
Scale: 1:100



โครงการ :
 บัณฑิตวิทยาลัย ศึกษาศาสตร์ อต. บางพระ

ปริมาณงาน :
 บัณฑิตวิทยาลัย ขนาด 35 เมตร ยาว 60 เมตร
 ผลิตเป็นเหล็กดัดไม่น้อยกว่า 2.100 ต.ร.ม.
 และค่าแรงติดตั้งทุกชนิด
 (ตามแบบและรายละเอียดที่ อต. บางพระกำหนด)

สถานที่ :
 ศึกษาศาสตร์ อต. บางพระ
 หมู่ที่ 11 ต. บางพระ อ. ศรีราชา จ. ชลบุรี

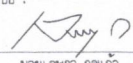
ออกแบบ :

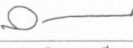
 นายเจษฎา กุศลแก้ว
 ล-ธ. 2650

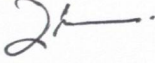
ออกแบบ :

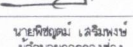
 นายวิฑูรย์ เข็มสั้น
 ลธ. 11308

ตรวจแบบ :

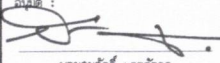
 นายสมรเทพ กอบกุล
 วิศวกรโยธาชำนาญการ

ตรวจแบบ :

 นายพิชญ์วัฒน์ เจริญพงษ์
 ผู้อำนวยการกองช่าง

เห็นชอบ :

 นายสุวิทย์ พงษ์ ป่าจุงญาติ
 รองผอ. อต. ศึกษาศาสตร์ภาคพื้น
 ใต้ อต. บางพระ

อนุมัติ :

 นายสมศักดิ์ เกตุวัฒนา
 นายก อต. บางพระ

แบบแสดง :
 แปลนหลังคา 1 , แปลนหลังคา 2

มาตรฐาน :
 -
 วันที่ :
 -
 เลขที่แบบ :
 -

DRAWING No. TOTAL SHEETS

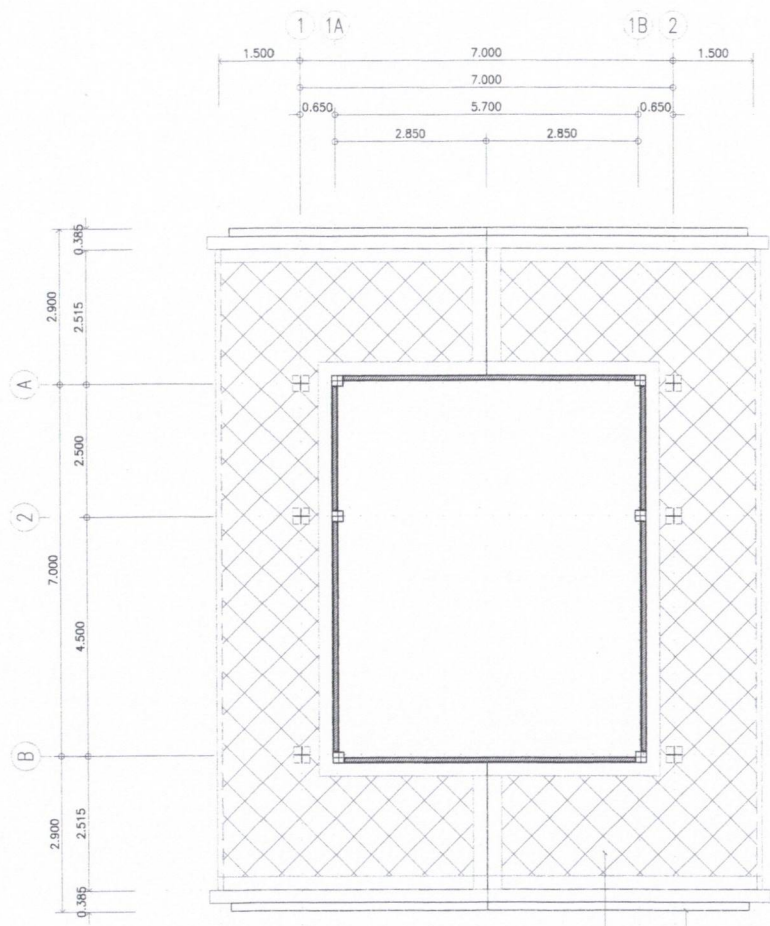
AR-002 27



แปลนหลังคา 1.
 Scale/1:100

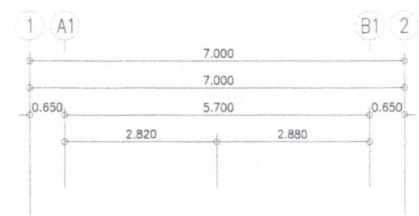

แปลนหลังคา 2.
 Scale/1:100

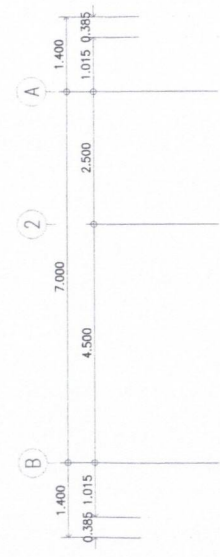

บัวปูนปั้น ทาสีทองคำ
 หลังคาคอนกรีตทรงราว



โครงการ :
ปรับปรุงพื้นที่ ที่ทำการ อบต. บางพระ

ปริมาณงาน :
ปรับปรุงพื้นที่ ขนาด 35 เมตร ยาว 60 เมตร
หรือคิดเป็นพื้นที่ก่อสร้างไม่ต่ำกว่า 2,100 ตร.ม.
และค่าประติมากรรมรูปหล่อ
(คำนวณและวางระเบียบที่ อบต. บางพระกำหนด)

สถานที่ :
ที่ทำการ อบต. บางพระ
หมู่ที่ 11 ต. บางพระ อ. ศรีราชา จ. ชลบุรี

ออกแบบ :

นายเจษฎา กุลแก้ว
ล-ธด. 2650

ออกแบบ :

นายวิชาญ เข็มสั้น
ธด. 11308

ตรวจแบบ :

นายอรุณเทพ กอบกุล
ศึกษารายละเอียดช่าง

ตรวจแบบ :

นายศรีอุดม เสงี่ยมพงษ์
ผู้อำนวยการกองช่าง

เห็นชอบ :

นายเจษฎา กุลแก้ว
รองปลัด อบต. ศึกษาธิการเทศ
มณฑล อบต. บางพระ

อนุมัติ :

นายเจษฎา กุลแก้ว
นายก อบต. บางพระ

แบบแสดง :
รูปด้านหน้า 1

มาตรฐาน : -

วันที่ : -

เลขที่แบบ : -

DRAWING No. TOTAL SHEETS

AR-003 27

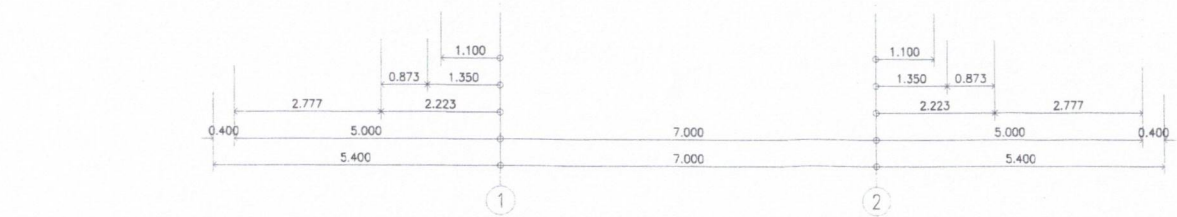
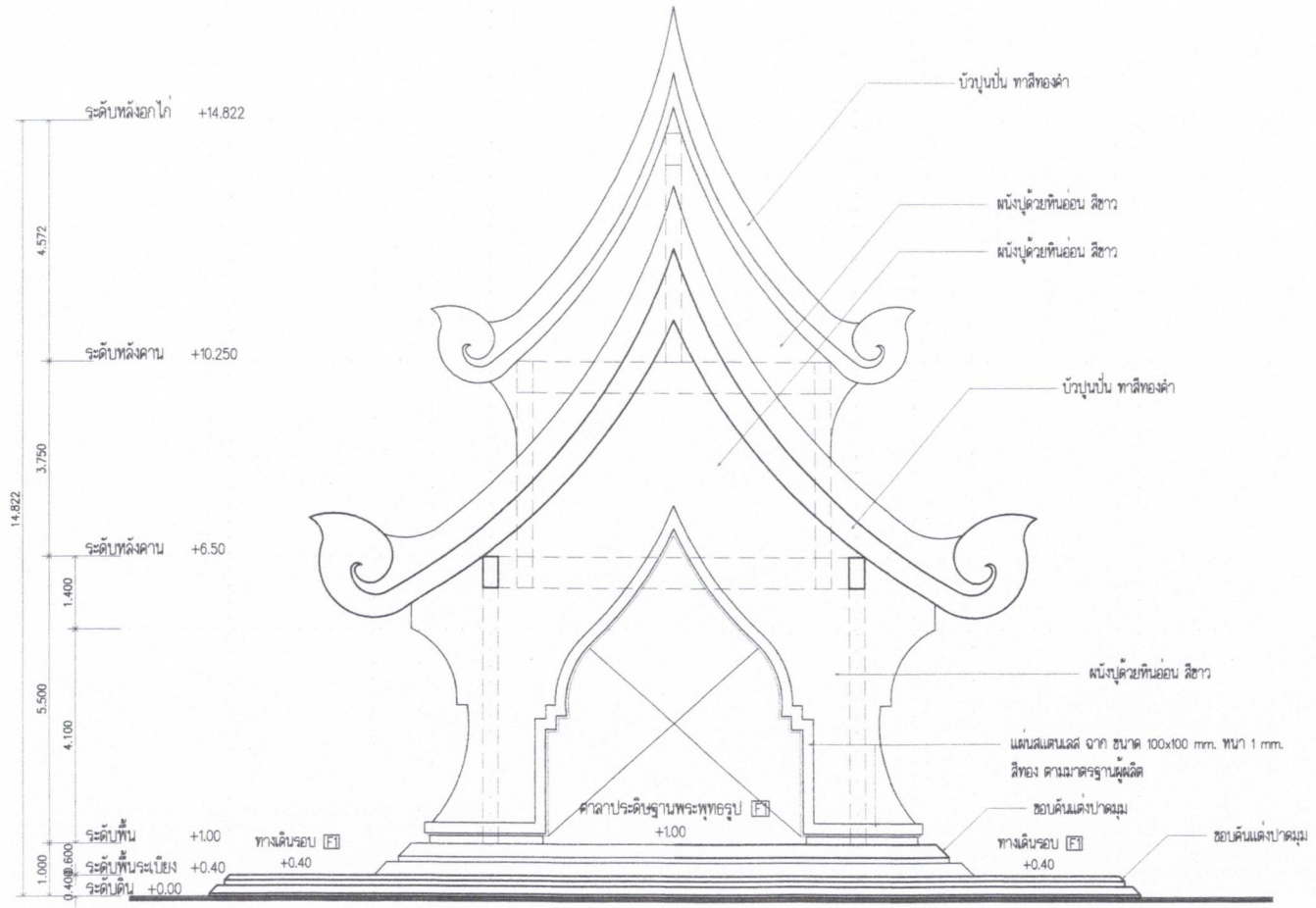

รูปด้านหน้า 1
Scale: 1:100

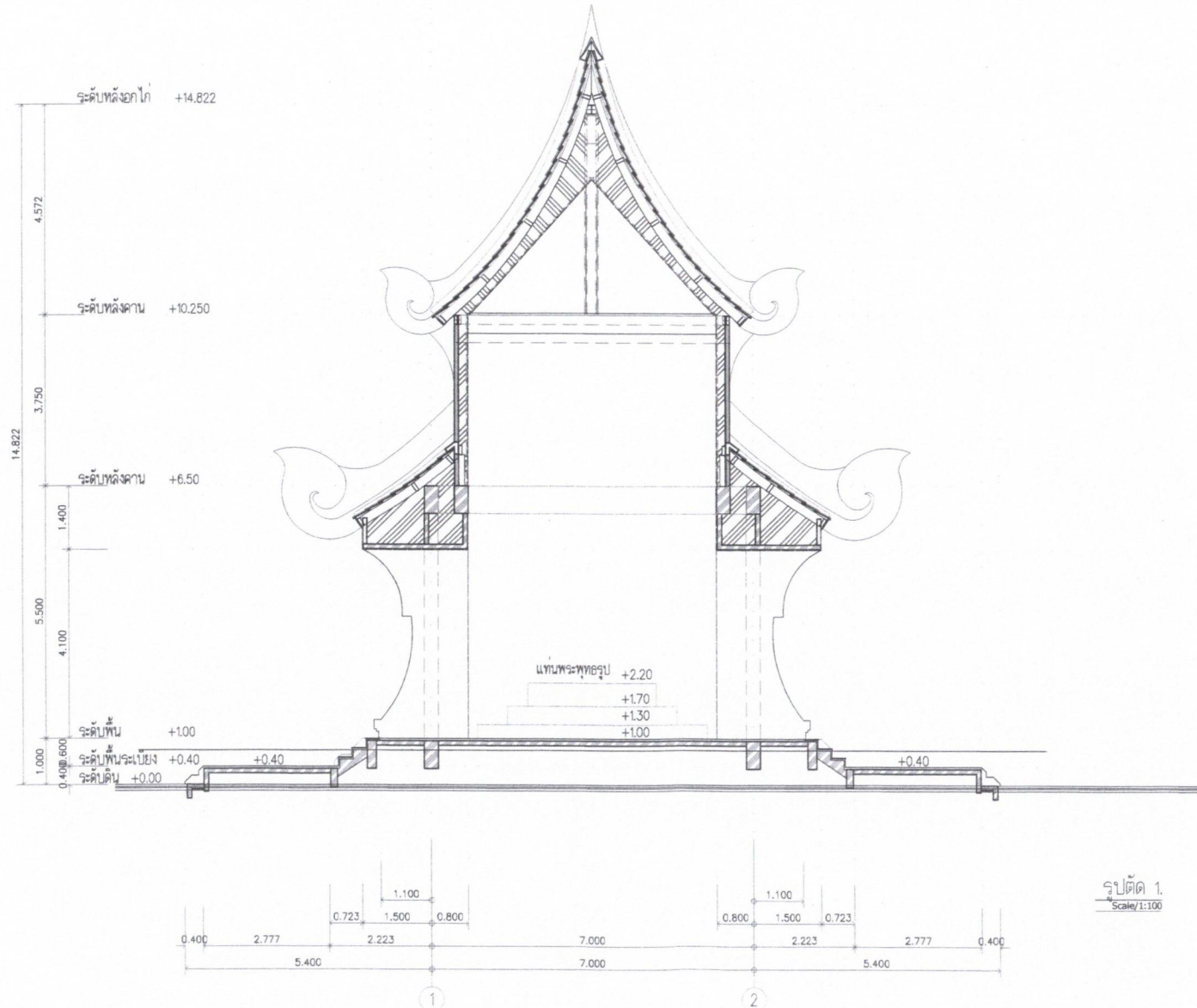

โครงการ :

ปรับปรุงภูมิทัศน์ ที่ทำการ อบต. บางพระ

ปริมาณงาน :

ปรับปรุงภูมิทัศน์ ขนาด 35 เมตร ยาว 80 เมตร
 พืชเดิมเดิมที่ก่อสร้างไม่น้อยกว่า 2.100 ตร.ม.
 และค่าประปาประปาประปาประปา
 (ค่าแรงและวัสดุและโยธา อบต. บางพระกำหนด)

สถานที่ :

ที่ทำการ อบต. บางพระ
 หมู่ที่ 11 ต. บางพระ อ. ศรีราชา จ.ชลบุรี

ออกแบบ :

 นายเจษฎา กุลแก้ว
 ส-ธ. 2650

ออกแบบ :

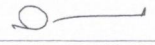
 นายวิทยา เขยฮิน
 สธ. 11308

ตรวจแบบ :

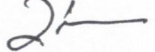
 นายอรรถเทพ กอบกุล
 วิศวกรโยธาชำนาญการ

ตรวจแบบ :

 นายพิชญ์วัฒน์ เจริญพงษ์
 ผู้อำนวยการกองช่าง

เห็นชอบ :

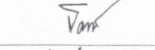
 นายรัฐพงษ์ บำรุงญาติ
 รองปลัด อบต. ศึกษาราชการแทน
 ปลัด อบต. บางพระ

อนุมัติ :

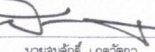
 นายสมศักดิ์ เกตุรัตน์
 นายก อบต. บางพระ

แบบแสดง :

รูปตัด 1.

มาตรฐาน :

-

วันที่ :

-

เลขที่แบบ :

DRAWING No. TOTAL SHEETS

AR-005 27

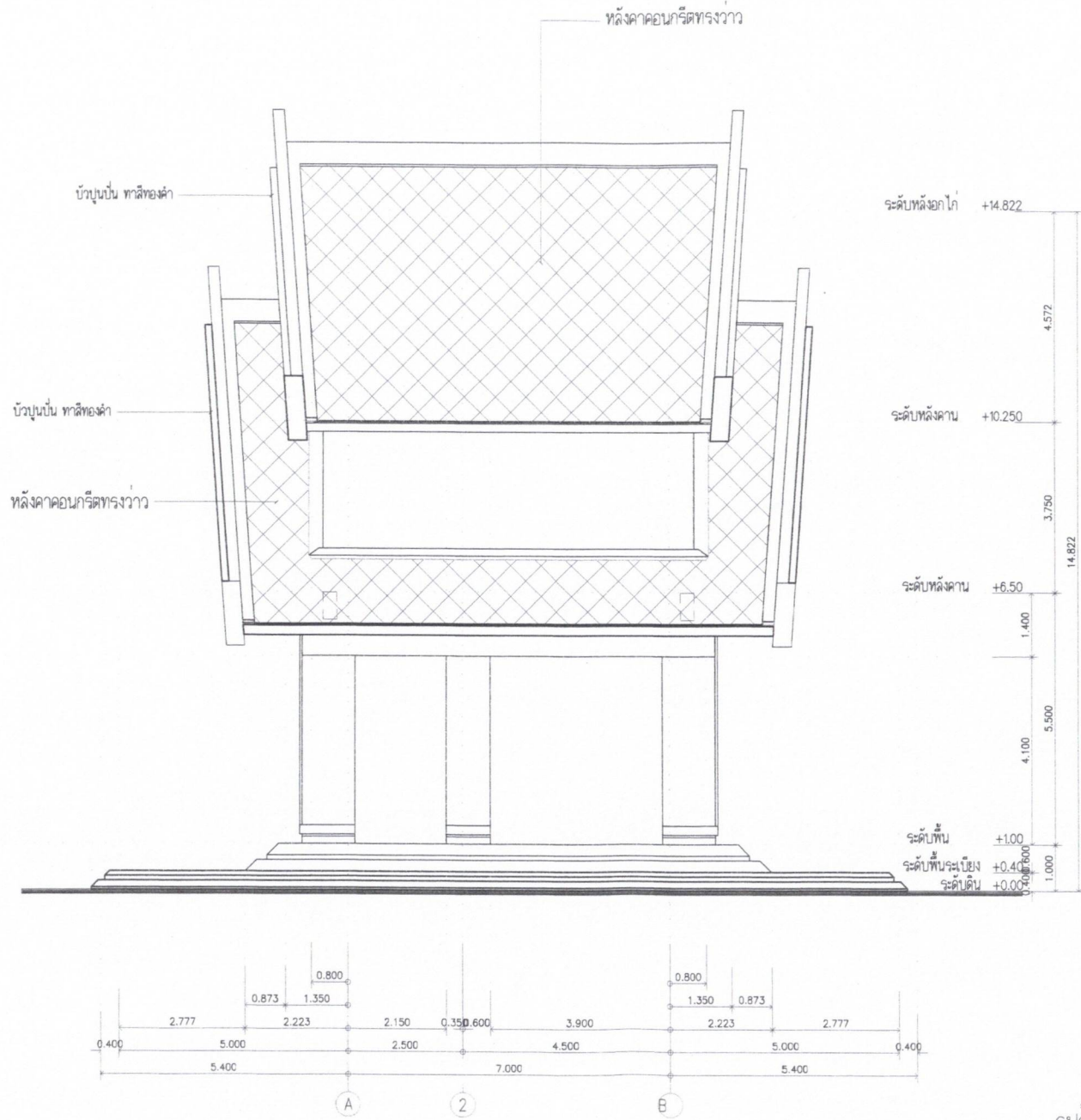

รูปตัดหน้าขวา 2.
Scale: 1:100

โครงการ :	
ปรับปรุงภูมิทัศน์ ที่ทำการ อบต.บางพระ	
ปริมาณงาน :	
ปรับภูมิทัศน์ ขนาด 35 เมตร ยาว 90 เมตร หรือคิดเป็นพื้นที่มากกว่า 2,100 ตร.ม. และค่าประปาสาธารณะทุกจุด (ตามแบบและรายละเอียดที่ อบต.บางพระกำหนด)	
สถานที่ :	
ที่ทำการ อบต.บางพระ หมู่ที่ 11 ต.บางพระ อ.ศรีราชา จ.ชลบุรี	
ออกแบบ :	
 นายเจษฎา กุลแก้ว ส.สถ. 2650	
ออกแบบ :	
 นายวิฑูรย์ ชัยชื่น ส.สถ. 11308	
ตรวจแบบ :	
 นายเจษฎา กุลแก้ว วิศวกรโยธาชำนาญการ	
ตรวจแบบ :	
 นายพิชิตภูมิ เสงี่ยมพงษ์ ผู้อำนวยการกองช่าง	
เห็นชอบ :	
 นายเจษฎา กุลแก้ว อนุมัติ อบต. สำนักช่างภาพแผน บัณฑิต อบต.บางพระ	
อนุมัติ :	
 นายสมศักดิ์ เกตุวัฒนา นายก อบต.บางพระ	
แบบแสดง :	
รูปด้านขวา 2	
ขนาดกระดาษ :	
-	
วันที่ :	
-	
เลขที่แบบ :	
-	
DRAWING No.	TOTAL SHEETS
AR-004	27

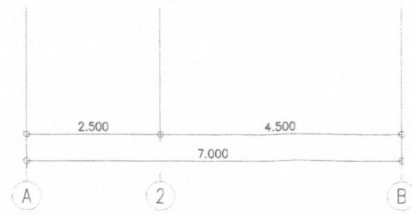
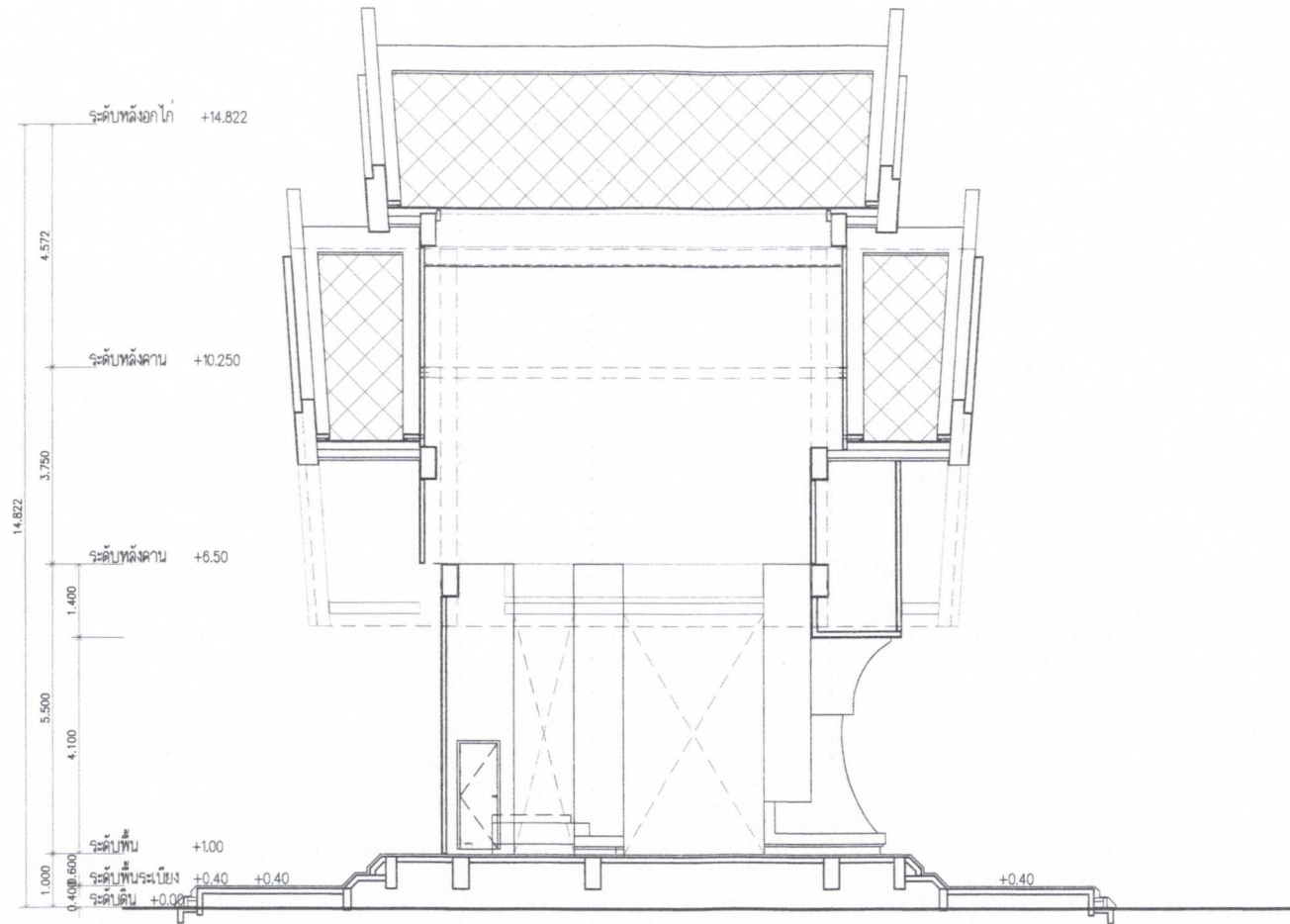

รูปตัด 2.
Scale 1:100



โครงการ :
บันไดงูเหล็ก ชั้นที่ ๓ อาคาร เอส. บางพระ

ปริมาณงาน :
บันไดงูเหล็ก ขนาด 35 เมตร ยาว 80 เมตร
หรือคิดเป็นพื้นที่ก่อสร้างไม่ต่ำกว่า 2.100 ตร.ม.
และค่าการประดิษฐ์แบบก่อสร้าง
(ตามแบบและรายละเอียดที่ เอส. บางพระกำหนด)

สถานที่ :
ที่ทำการ เอส. บางพระ
หมู่ที่ 11 ต. บางพระ อ. ศรีราชา จ. ชลบุรี

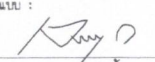
ออกแบบ :

นายจongsak อดุมกิจ
อ. สด. 2650

ออกแบบ :

นายวิชายา เข้มชื่น
สย. 11308

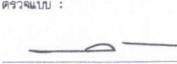
ตรวจแบบ :

นายสมศักดิ์ กอบศักดิ์
วิศวกรโยธาชำนาญการ

ตรวจแบบ :

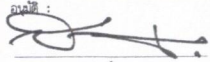
นายสมศักดิ์ กอบศักดิ์
ผู้อำนวยการกองช่าง

เห็นชอบ :

นายสุวิพงษ์ ปาจรุชาติ
รองผู้จัดการ เอส. สาขาชายภาคพื้น
เขต เอส. บางพระ

อนุมัติ :

นายสมศักดิ์ เกตุรัตดา
นายก เอส. บางพระ

แบบแสดง :
รูปตัด 2.

มาตรฐาน : -

วันที่ : -

เลขที่แบบ :

DRAWING No. TOTAL SHEETS

AR-006 27

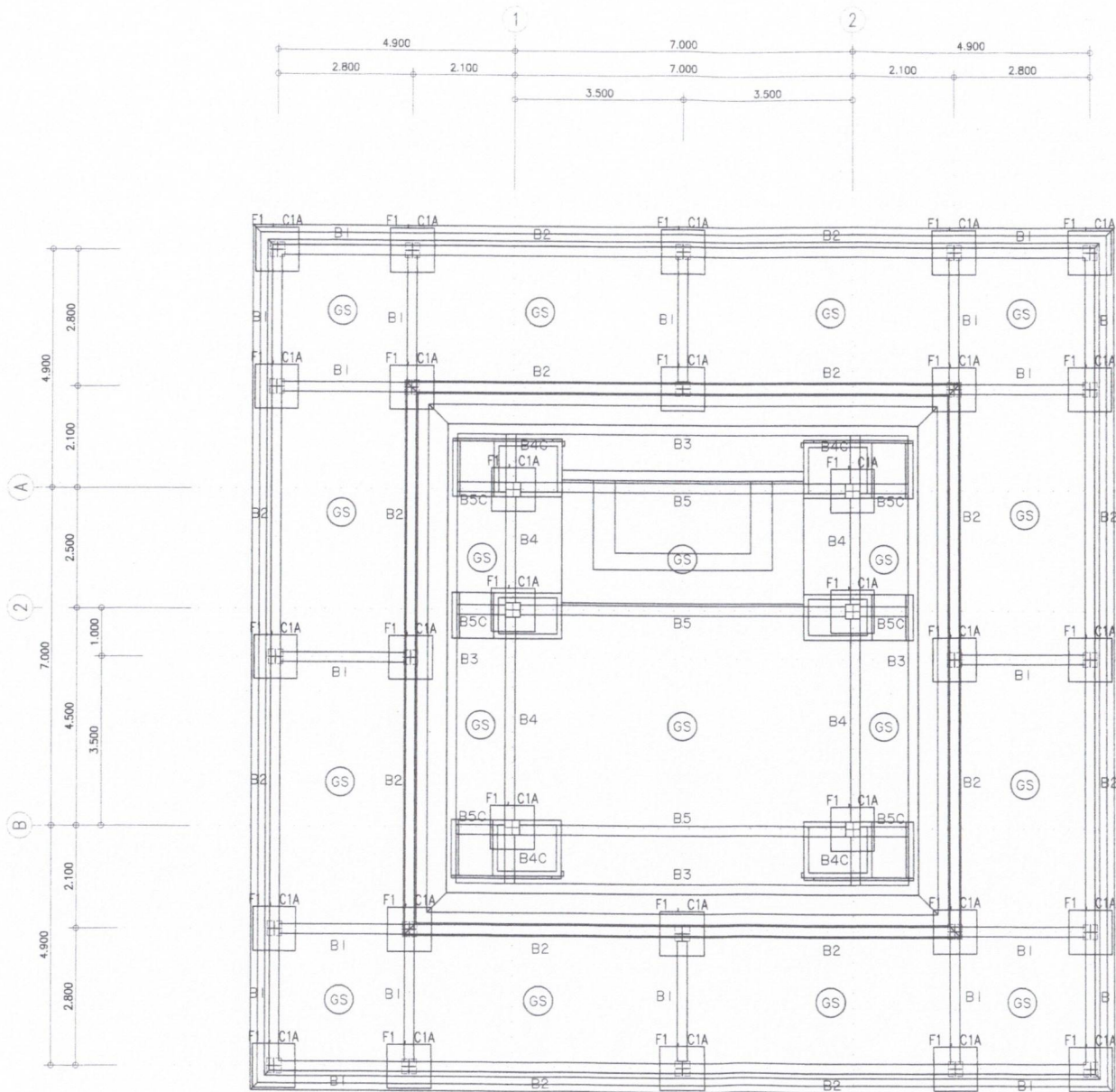

แปลนฐานจาก เสา คาน พื้น
Scale: 1:100

โครงการ :
ปรับปรุงภูมิทัศน์ ที่ทำการ อบต.บางพระ

ปริมาณงาน :
ปรับปรุงภูมิทัศน์ ขนาด 35 เมตร ยาว 60 เมตร
พร้อมเดินไฟฟ้าลงถังน้ำลึกกว่า 2.100 ตร.ม.
และศาลาประดิษฐานพระพุทธรูป
(ตามแบบและรายละเอียดที่ อบต.บางพระกำหนด)

สถานที่ :
ที่ทำการ อบต.บางพระ
หมู่ที่ 11 ต.บางพระ อ.ศรีราชา จ.ชลบุรี

ออกแบบ :

นายจongsak กุลแก้ว
ด-สถ.2650

ออกแบบ :

นายเสียน เสียน
สย.11308

ตรวจสอบ :

นายเตরণท์ กอนสัค
วิศวกรโยธาชำนาญการ

ตรวจสอบ :

นายเสียน เสียน
ผู้อำนวยการกองช่าง

เห็นชอบ :

นายจงลัด อดต.
รองปลัด อบต. สำนักช่างการแทน
ปลัด อบต.บางพระ

อนุมัติ :

นายจงลัด อดต.
นายก อบต.บางพระ

แบบร่าง :
แปลนฐานจาก เสา คาน พื้น

มาตรฐาน : -

วันที่ : -

เลขที่แบบ : -

DRAWING No. TOTAL SHEETS

AR-007 27



โครงการ :
ปรับปรุงภูมิทัศน์ ซักน้ำ อต. บางพระ

ปริมาณงาน :
ปรับปรุงภูมิทัศน์ ขนาด 35 เมตร ยาว 60 เมตร
หรือคิดเป็นพื้นที่ประมาณ 2,100 ตร.ม.
และค่าอะไหล่เหล็กทุกชนิด
(ตามแบบและรายละเอียดที่ อต. บางพระกำหนด)

สถานที่ :
พิทักษ์ อต. บางพระ
หมู่ที่ 11 ต. บางพระ อ. ศรีราชา จ. ชลบุรี

ออกแบบ :

นายเจษฎา กุลแก้ว
จ-ต. 2650

ออกแบบ :

นายวิชาญ เข้มถิ่น
สจ. 11308

ตรวจแบบ :

นายณรงค์ เทพกมล
วิศวกรโยธาชำนาญการ

ตรวจแบบ :

นายศิษฏ์ เลิศพงษ์
ผู้อำนวยการกองช่าง

เห็นชอบ :

นายรัฐพงษ์ บำรุงชาติ
จอบัตติ อต. ซักน้ำ อต. บางพระ
นิตติ อต. บางพระ

อนุมัติ :

นายสมศักดิ์ เกตุรัตน์
นายก อต. บางพระ

แบบแปลน :
ผังคานรับคานค้ำ 2 และ 2.1

มาตรฐาน : -
วันที่ : -
และที่แบบ :

DRAWING No. TOTAL SHEETS

AR-009 27

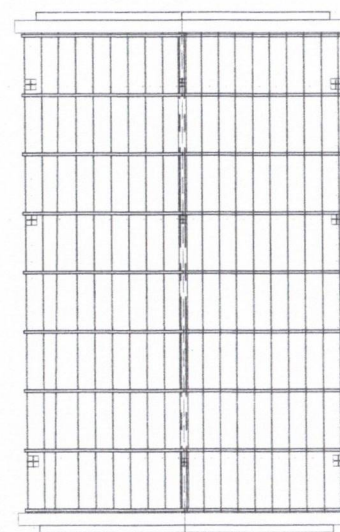
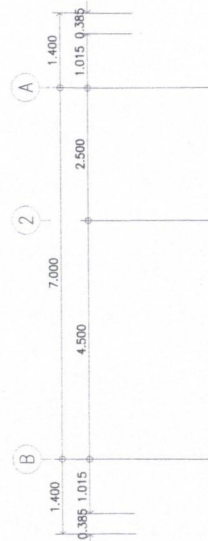
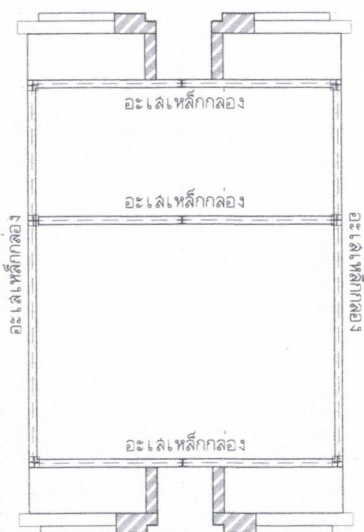
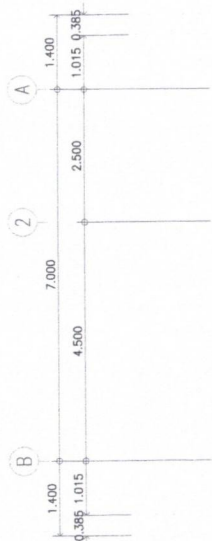
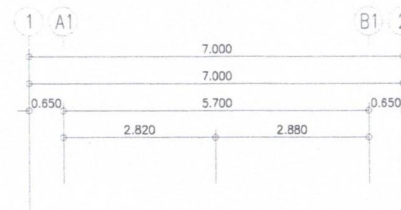
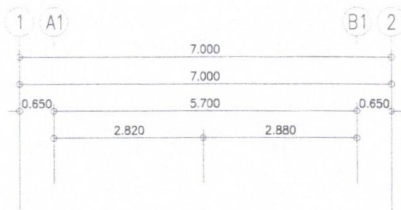

ผังคานรับโครงหลังคา 2.
Scale: 1:100

ผังคานรับโครงหลังคา 2.1
Scale: 1:100

- แปเหล็กกล่อง 25x25x1.6 mm. @0.30-0.34 m.
- ฉันทันเหล็กกล่อง 125x50x2.3 mm. @1.00 m.
- อะไหล่เหล็กกล่อง 150x50x3.2 mm.



โครงการ :
ปรับปรุงภูมิทัศน์ ซักการ อบ. บางพระ

ปริมาณงาน :
ปรับปรุงภูมิทัศน์ ขนาด 35 เมตร ยาว 80 เมตร
หรือคิดเป็นพื้นที่ก่อสร้างประมาณ 2,800 ตร.ม.
และค่าการขุดฐานรากเสาเข็ม
(ตามแบบและรายละเอียดที่ อบ. บางพระกำหนด)

สถาปน์ :
ซักการ อบ. บางพระ
หมู่ที่ 11 ต. บางพระ อ. ศรีราชา จ. ชลบุรี

ออกแบบ :

นายเจษฎา กุลแก้ว
ส.ส. 2650

ออกแบบ :

นายวิทยา เข้มชื่น
สย. 11308

ตรวจแบบ :

นายสมรเทพ กอบุดดี
วิศวกรโยธาชำนาญการ

ตรวจแบบ :

นายพิชิตภูมิ เสริมพงษ์
ผู้อำนวยการกองช่าง

เห็นชอบ :

นายรัฐพงษ์ ป่ารุ่งญาติ
รองปลัด อบต. ศึกษาราชอาณาจักร
ปลัด อบต. บางพระ

อนุมัติ :

นายสมศักดิ์ เกตุรัตน์
นายก อบต. บางพระ

แบบแสดง :
แบบขยายเหล็กเสริม

ขนาดจาล้วน : -

วันที่ : -

เลขที่แบบ :

DRAWING No. TOTAL SHEETS

AR-010 27

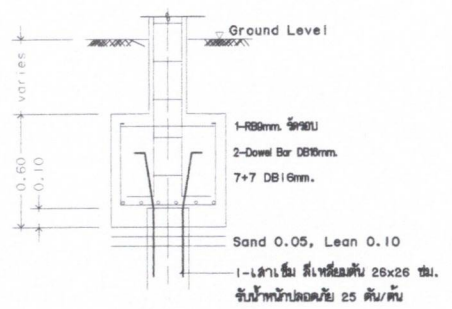
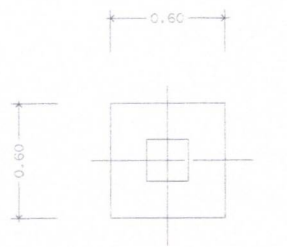

F1

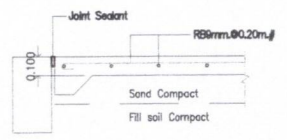

GS

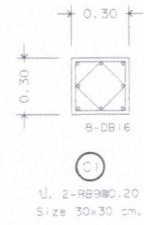
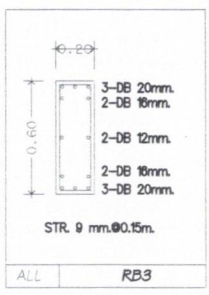
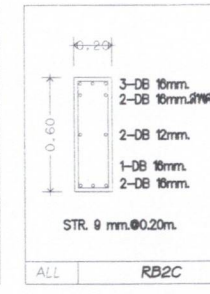
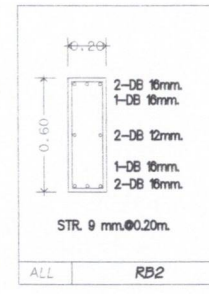
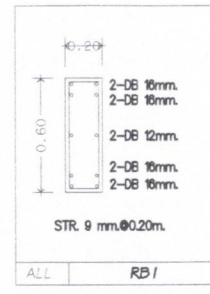
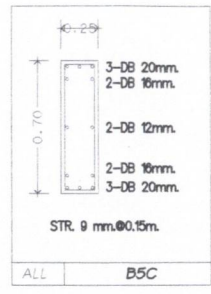
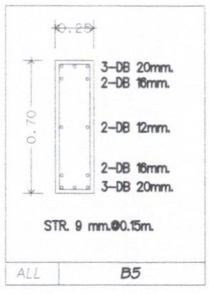
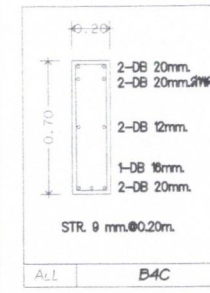
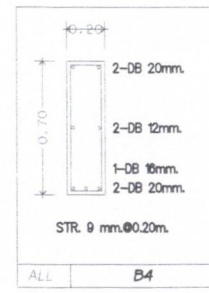
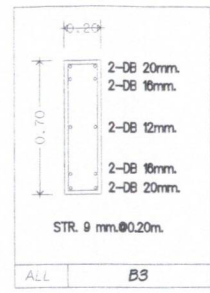
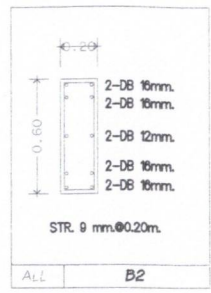
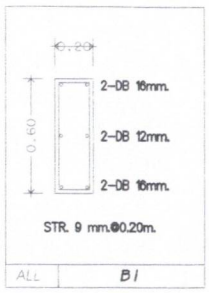

C1



โครงการ :
ปรับปรุงภูมิทัศน์ ที่ทำการ อบต. บางพระ

ปริมาณงาน :
ปรับปรุงภูมิทัศน์ ขนาด 35 เมตร ยาว 80 เมตร
หรือคิดเป็นพื้นที่ก่อสร้างไม่ต่ำกว่า 2,100 ตร.ม.
และค่าการประเมินราคาวัสดุ
(ตามแบบและรายละเอียดที่ อบต. บางพระกำหนด)

สถานที่ :
ที่ทำการ อบต. บางพระ
หมู่ที่ 11 ต. บางพระ อ. ศรีราชา จ.ชลบุรี

ออกแบบ :

นายจัญญา กุลแก้ว
ส.ศ. 2650

ออกแบบ :

นายวีรชัย แซ่ซิ่น
ส.บ. 11308

ตรวจแบบ :

นายสมชาย กองศักดิ์
วิศวกรโยธาชำนาญการ

ตรวจแบบ :

นายสิทธิชัย ศรีสงครอ
ผู้อำนวยการกองช่าง

เห็นชอบ :

นายสิทธิชัย ศรีสงครอ
รองปลัด อบต. หัวหน้ากองช่าง
ปลัด อบต. บางพระ

อนุมัติ :

นายสมศักดิ์ เกตุวิธิตา
นายก อบต. บางพระ

แนบแสดง :
แปลนพื้น

ภาคส่วน : -
วันที่ : -
เลขที่แบบ :

DRAWING No. TOTAL SHEETS

AR-011 27

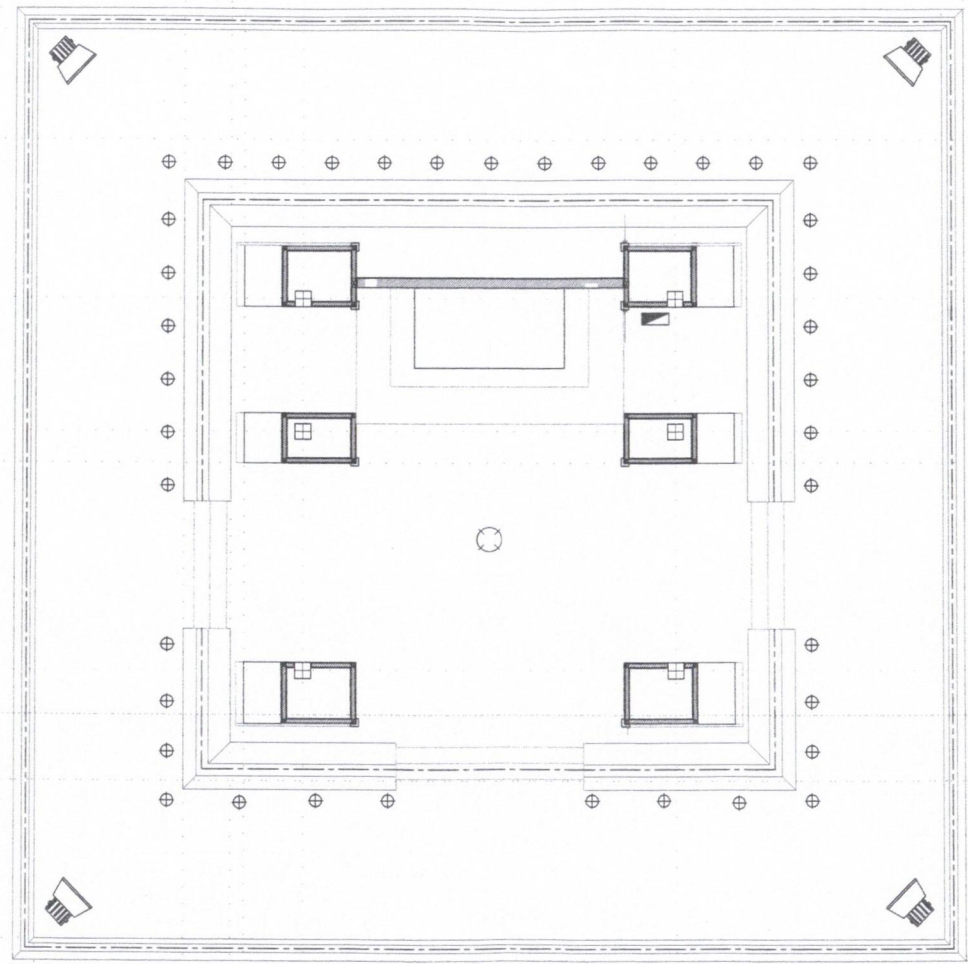
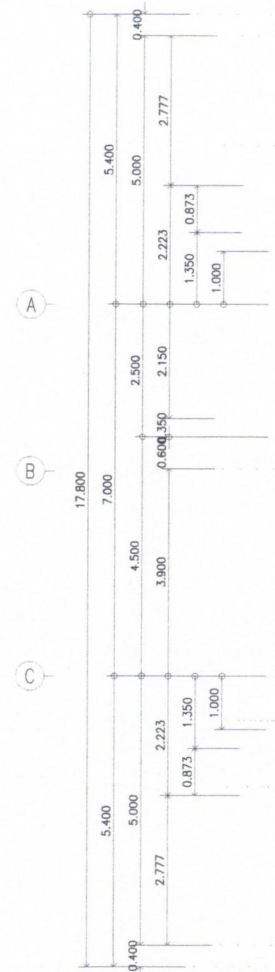
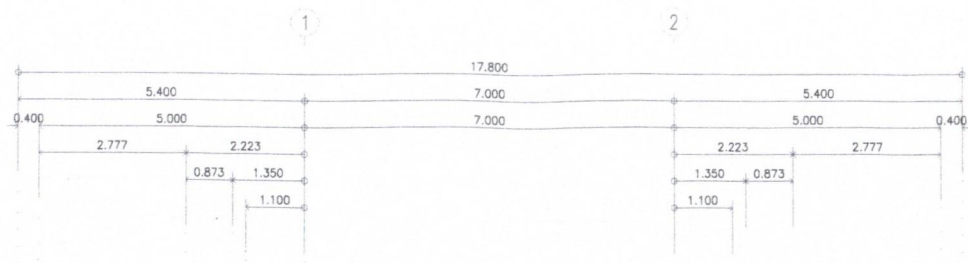

สัญลักษณ์ควบคุม	
สัญลักษณ์	ความหมาย
	โคมไฟประเภทแอลอีดี สีทองฝ้าพื้น
	โคมไฟ LED แบบฝังพื้น DC12v 5w
	โคมไฟประเภทโคมไฟ หลอดแบบโคมไฟ 400 วัตต์
	ไฟเส้น LED Strip 220v SMD5050 9วัตต์/เมตร
	ตู้ควบคุมระบบไฟ

งานระบบ ไฟส่องสว่าง
Scale: 1:100